

Kaiser®

KCT 37..., KCT 47..., KCT 67..., KCT 77..., KCT 97... *

BUILT IN VITROCERAMIC COOKING HOB

EINBAUKOCHFELD GLASKERAMIK

TABLE DE CUISSON VITROCÉRAMIQUE ENCASTRABLE

**ВСТРАИВАЕМАЯ НАГРЕВАТЕЛЬНАЯ СТЕКЛОКЕРАМИЧЕСКАЯ
ПОВЕРХНОСТЬ**



EN USER MANUAL

DE GEBRAUCHSANWEISUNG

FR MODE D'EMPLOI

RU ИНСТРУКЦИЯ ПО ОБСЛУЖИВАНИЮ И ЭКСПЛУАТАЦИИ

EN

DEAR CUSTOMERS,

thank you for purchasing this Kaiser product.

We are convinced that you have made a right choice. This product which satisfies the high quality demands and corresponds to world comprehensive standards realizes your cooker's, and his modern appearance which has been developed by the best European designers will decorate your kitchen splendidly.

We ask you to read the operating instructions before usage thoroughly. The consideration of recommendations protects you from possible inconveniences which can appear as a result of the wrong use of the cooking hobs, and allows you to reduce the consumption of electrical energy. If the use corresponds to the present operating instructions, the cooking hob will bring you a lot of pleasure for a long time.

Our cooking hobs correspond to the main demands of the security, hygiene and environment protection, according to the directives of the EU which is confirmed with certificates DIN ISO 9001, ISO 1400, according to the norms counting within the frames of the EU, they also correspond to the Gosstandart of Russia, standards of the CIS, which is confirmed with the corresponding certificates.

With the thoughts of a constant improvement of the quality of our cooking hobs the changes in design and equipment which lead only to positive changes of the technical qualities are reserved by the manufacturer.

We wish you an effective use of the cooking hob of our firm.

Yours faithfully

Kaiser

**OLAN-Haushaltsgeräte
Berlin Germany**

We inform you that our devices which are the object of the present operating instructions are pre-certain exclusively for the domestic use.

DE

LIEBE KUNDIN, LIEBER KUNDE,

wir danken Ihnen für den Erwerb unserer Technik.

Wir sind überzeugt, dass Sie eine richtige Wahl getroffen haben. Dieses Produkt, das die hohen Forderungen zur Qualität befriedigt und weltumfassenden Standards entspricht, verwirklicht Ihre Kochkünste, und sein modernes Aussehen, das von besten europäischen Designer entwickelt worden ist, wird Ihre Küche prächtig schmücken.

Wir bitten Sie die Bedienungsanleitung vor der Nutzung aufmerksam zu lesen. Die Beachtung von Empfehlungen schützt Sie von eventuellen Unannehmlichkeiten, die als Folge der falschen Nutzung des Kochfeldes auftreten können, und ermöglicht Ihnen den Verbrauch von Elektroenergie zu reduzieren. Das Kochfeld bringt Ihnen viel Vergnügen auf lange Zeit, wenn der Gebrauch der vorliegenden Bedienungsanleitung entsprechen wird.

Unsere Kochfelder entsprechen den Hauptforderungen der Sicherheit, der Hygiene und des Umweltschutzes, laut den Direktiven der EU, was mit Zertifikaten DIN ISO 9001, ISO 1400, entsprechend den im Rahmen der EU geltenden Normen, bestätigt ist, und genauso auch den Anforderungen von Gosstandart in Russland und Standards anderer GUS Länder, was durch die Identifikationszertifikate bestätigt ist.

Mit den Gedanken der ständigen Verbesserung der Qualität unserer Kochfelder sind Änderungen bei Design und Einrichtung, die nur zu positiven Veränderungen der technischen Eigenschaften führen, vom Hersteller vorbehalten.

Wir wünschen Ihnen die effektive Nutzung des Kochfeldes unserer Firma.

Hochachtungsvoll

Kaiser

**OLAN-Haushaltsgeräte
Berlin Germany**

Wir informieren Sie, dass unsere Geräte, die der Gegenstand der vorliegenden Bedienungsanleitung sind, sind ausschließlich für den häuslichen Gebrauch vorbestimmt.

FR

CHERS CLIENTS,

Merci d'avoir acheté ce produit Kaiser.

Nous sommes convaincus que vous avez fait le bon choix. Ce produit de haute qualité, répondant aux normes internationales en vigueur, réalisera parfaitement vos différentes cuissons, et son apparence moderne conçu par les meilleurs designers d'Europe, vous offrira une décoration de cuisine magnifique.

Nous vous conseillons une lecture attentive de ce manuel avant d'utiliser la table de cuisson. La prise en compte des indications vous protégera d'éventuels inconvénients due à une mauvaise utilisation de l'appareil et permet de réduire sa consommation de gaz et d'énergie électrique. Si elle est utilisée conformément à ce mode d'emploi, la table de cuisson vous apportera beaucoup de plaisir durant tout son cycle de vie.

Nos tables de cuisson induction répondent aux principales exigences de sécurité, d'hygiène et de protection de l'environnement, conformément aux directives de l'UE. Elles sont toutes certifiées DIN ISO 9001 et ISO 1400, dans le cadre de l'UE et elles répondent aux Gosstandart de Russie, grâce à leurs certifications aux standards de la CIS.

Avec en pensée notre devoir d'amélioration continue de la qualité de nos tables de cuisson, nous nous réservons le droit d'apporter les modifications de conception et de mode opératoire qui vous permettrons de tirer le meilleur profit de votre équipement.

Nous vous souhaitons une bonne utilisation de nos tables de cuisson induction.

Cordialement votre

Kaiser

**OLAN-Haushaltsgeräte
Berlin Allemagne**

Nous vous informons que nos appareils faisant l'objet du présent manuel d'utilisation sont exclusivement destinés à l'usage domestique.

RU

УВАЖАЕМЫЙ ПОКУПАТЕЛЬ,

благодарим Вас за приобретение нашей техники.

Мы уверены, что Вы сделали правильный выбор. Данный продукт, удовлетворяющий самым высоким требованиям и отвечающий мировым стандартам, позволит Вам легко воплотить все Ваши кулинарные способности, а его современный вид, разработанный лучшими европейскими дизайнерами, великолепно украсит Вашу кухню.

Просим Вас внимательно прочитать инструкцию по обслуживанию и эксплуатации до пуска устройства. Соблюдение содержащихся в ней рекомендаций защитит Вас от возможных неприятностей при неправильной эксплуатации варочной поверхности, а также позволит Вам уменьшить расход электроэнергии. Если эксплуатация варочной поверхности будет соответствовать настоящей инструкции, наша варочная поверхность будет радовать Вас долгое время.

Наши варочные поверхности полностью соответствуют основным требованиям безопасности, гигиены и защиты окружающей среды, согласно директивам Европейского Союза, что подтверждено сертификатами DIN ISO 9001, ISO 1400, в соответствии с настоящими нормами, действующими на территории Европейского сообщества, а также полностью отвечают всем требованиям Госстандарта России и стандартов других стран СНГ, что подтверждается сертификатами соответствия.

С мыслью о дальнейшем повышении технических и эксплуатационных характеристик наших варочных поверхностей мы оставляем за собой право на внесение изменений в дизайн и устройство, влияющих только положительно на потребительские качества и свойства продукта.

Желаем Вам эффективно пользования варочной поверхностью нашей фирмы.

Уважающий Вас

Kaiser

**OLAN-Haushaltsgeräte
Berlin Germany**

Информируем, что наши приборы, являющиеся предметом настоящей Инструкции, предназначены исключительно для домашнего пользования.

TABLE OF CONTENTS

INSTALLATION INSTRUCTIONS	6
Installation of the hobs	6
Electrical connection	8
Safety notes	10
BRIEF DESCRIPTION	16
Location drawing	16
Control panel	18
EQUIPMENT	20
Heating elements	20
USAGE	22
Cooking zones control	22
CARE AND ATTENDANCE	36
RESPECT FOR THE ENVIRONMENT	40

DE		FR		RU	
INHALTSVERZEICHNIS		SOMMAIRE		ОГЛАВЛЕНИЕ	
FÜR DEN INSTALLATEUR	7	INSTRUCTIONS D'INSTALLATION	7	ИНСТРУКЦИЯ ПО МОНТАЖУ	7
Einbau des Kochfeldes	7	Installation de la table de cuisson	7	Установка варочной поверхности	7
Stromanschluss	9	Connexion électrique	9	Подключение к электросети	9
Sicherheitshinweise	11	Règles de sécurité	11	Указания по технике безопасности	11
KURZBESCHREIBUNG	17	DESCRIPTION SOMMAIRE	17	КРАТКОЕ ОПИСАНИЕ	17
Gesamtansicht	21	Schéma du dispositif	17	Внешний вид	17
Bedienblende	19	Panneau de commande	19	Панель управления	19
AUSSTATUNG	21	ÉQUIPEMENT	21	ОБОРУДОВАНИЕ	21
Heizelemente	21	Zones de cuisson	21	Нагревательные элементы	21
BENUTZUNG	23	UTILISATION	23	ИСПОЛЬЗОВАНИЕ	23
Kochfeldersteuerung	23	Contrôle des zones de cuisson	23	Управление нагревательными полями	23
PFLEGE UND WARTUNG	37	ENTRETIEN ET MAINTENANCE	37	ОБСЛУЖИВАНИЕ И УХОД	37
UMWELTVERTRÄGLICHKEIT	41	RESPECT DE L'ENVIRONNEMENT	41	ОХРАНА ОКРУЖАЮЩЕЙ СРЕДЫ	41

INSTALLATION INSTRUCTIONS

INSTALLATION OF THE COOKING HOB

These Instructions are for the qualified technician, as a guide to the installation, adjustment and maintenance, according to the laws and standards in force.

Any of these operations must always be carried out when the appliance has been disconnected from the electric system.

The appliance can be fitted into a working area as illustrated on the figures.

The attachment of the device is carried out according to type **A** or **B** depending on supplied fixing elements.

Attention! To install the appliance is not recommended the use of the silicone or other sealants and other adhesives besides the supplied mounting materials. If additional fastening materials and substances have been used, the removing the device from the mounting niche in case of necessary service is provided by and at the expense of the owner. The manufacturer and the customer services are not responsible for damages of equipment and furniture because of the disassembling.

Attention! Installation and electrical connection of the cooking hob must be made by a qualified expert only.

Attention! Check again before installation the fit dimensions of the hob to avoid possible mistakes during installation.

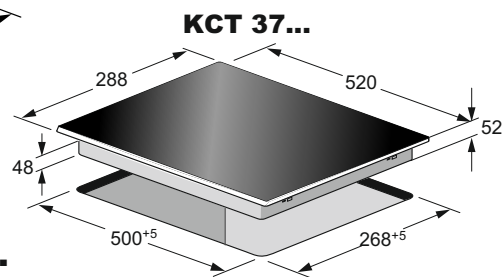
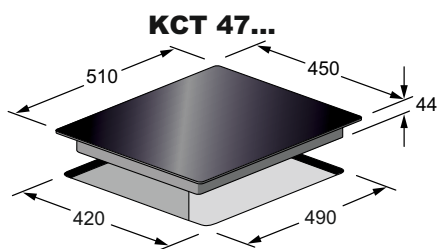

KCT 67...

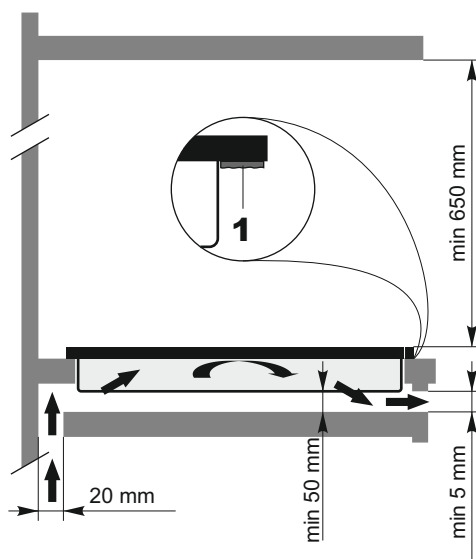
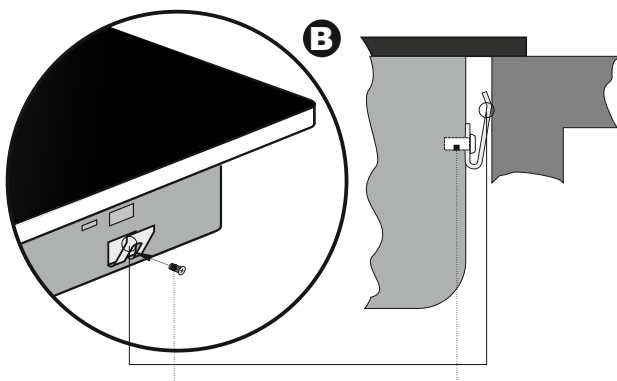
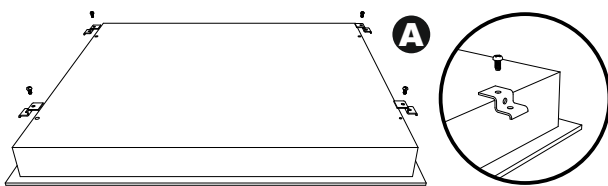
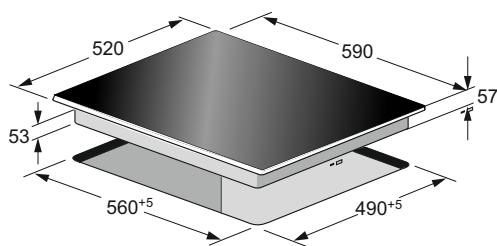

FÜR DEN INSTALLATEUR

EINBAU DES KOCHFELDES

Die angegebenen Anweisungen sind an den zugelassenen Installateur als Richtlinie für die Installation, Regelung und Instandhaltung, gemäß den geltenden Gesetzen und Normen, gerichtet.

Alle Arbeiten sollen nur bei abgeschaltet vom elektrischen Netz Apparat durchgeführt werden.

Das Gerät ist für den Einbau in eine Arbeitsplatte vorgesehen. Siehe Abbildung.

Die Befestigung des Gerätes wird nach Typ **A** oder **B** entsprechend den mitgelieferten Befestigungselementen durchgeführt.

Achtung! Beim Einbau ist zu beachten: die Verwendung von der Silikonfuge, anderen Dichtungsmitteln oder Klebstoffe zusätzlich zu den gelieferten Befestigungselementen wird nicht empfohlen. Bei der Verwendung der zusätzlichen Befestigungselementen und Stoffen, falls die Servicedienstleitung notwendig ist, wird das Herausnehmen des Gerätes aus der Montagennische auf eigenen Kosten und aus eigener Kraft des Inhabers des Gerätes durchgeführt. Der Hersteller und das Kundenservice übernehmen keine Verantwortung für die Schäden des Gerätes und der Möbel bei der Demontage.

Achtung! Die Montage und Stromnetzanschluss des Kochfeldes soll nur von einem qualifiziertem Fachpersonal durchgeführt werden.

Achtung! Vor der Montage überprüfen Sie noch mal die Passmaße des Kochfeldes, um die möglichen Fehler bei der Installation zu vermeiden.

INSTRUCTIONS D'INSTALLATION

INSTALLATION DE LA TABLE DE CUISSON

Ces instructions sont destinées à un technicien qualifié, en guise de guide pour l'installation, le réglage et la maintenance de l'appareil, conformément aux lois et normes en vigueur.

Toutes ces opérations doivent toujours être effectuée, lorsque l'appareil est déconnecté du réseau électrique.

L'appareil peut être installé dans une zone de travail comme illustré sur la figure ci-contre.

La fixation de l'appareil est réalisée selon le type **A** ou **B** en fonction des éléments de fixation fournis.

Attention! Pour installer l'appareil n'est pas recommandé l'utilisation de la silicone ou d'autres mastics et autres adhésifs en plus des matériaux de montage fournis. Si des matériaux de fixation et des substances supplémentaires ont été utilisés, l'enlèvement de l'appareil de la niche de montage en cas de service nécessaire est assuré par et à la charge du propriétaire. Le fabricant et les services à la clientèle ne sont pas responsables des dommages de l'équipement et des meubles en raison du démontage.

Attention! L'installation et connexion électrique de la table de cuisson doit être faite uniquement par un expert.

Attention! Vérifiez plusieurs fois, avant l'installation, les dimensions de la table de cuisson afin d'éviter d'éventuelles erreurs pendant l'installation.

ИНСТРУКЦИЯ ПО МОНТАЖУ

УСТАНОВКА ВАРОЧНОЙ ПОВЕРХНОСТИ

Сборка, регулировка и уход должны проводиться специально обученным персоналом в соответствии с действующими нормами и правилами.

Все работы должны проводиться только при отключенном от электрической сети устройстве.

Устройство предназначено для встройки в рабочую поверхность, как это изображено на иллюстрациях.

Фиксация устройства осуществляется по типу **A** или **B** в зависимости от крепёжных элементов, идущих в комплекте.

Внимание! При монтаже устройства не рекомендуется применение силиконовых и прочих герметиков, а также других клеящих веществ помимо крепёжных материалов, входящих в комплект поставки. При использовании дополнительных крепёжных материалов и веществ, извлечение устройства из монтажной ниши в случае необходимости сервисного обслуживания производится силами и за счёт его владельца. Производитель и сервисные службы не несут ответственности за повреждение устройства и мебели при демонтаже.

Внимание! Монтаж и подключение варочной поверхности должны проводиться только квалифицированным специалистом.

Внимание! Перед монтажом проверьте ещё раз посадочные размеры варочной поверхности, чтобы избежать возможных ошибок при установке.

ELECTRICAL CONNECTION

Before connecting the cooking hob to the mains power supply, make sure that:

- the plant characteristics are such as to follow what is indicated on the matrix plate placed at the bottom of the working area,
- the mains supply has an efficient ground connection complying with all applicable laws and regulations.

Correct grounding is a legal requirement. If the appliance is not pre-fitted with a power cable and/ or plug, use only suitable cables and plugs capable of handling the power specified on the appliance's data plate and capable of resisting heat. The power cable should never reach a temperature 50 °C above ambient temperature at any point along its length.

If the appliance is to be connected directly to mains terminals, fit a switch with minimum aperture of 3 mm between the contacts. Make sure that the switch is of sufficient capacity for the power specified on the appliance's data plate, and compliant with applicable regulations. The switch must not break the green-yellow earth wire. The socket or switch must be easily reachable with the cooking hob fully installed.

Attention! The manufacturer declines all responsibility for damage or injury if the above instructions and normal safety precautions are not respected.

KCT 9..., KCT 7..., KCT 6...
• 400 V • 2N~ 16A

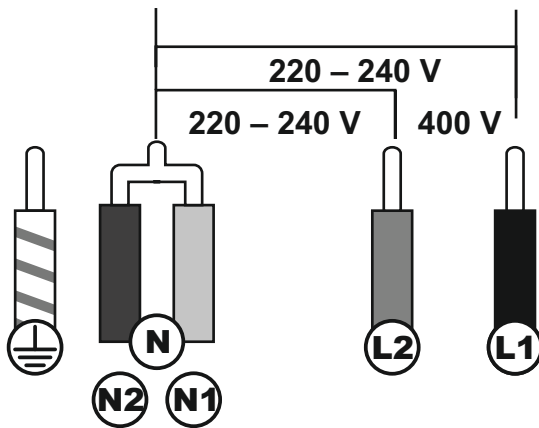

KCT 6..., KCT 4..., KCT 3...
• 220 - 240 V • 2 + 2N~ 16A

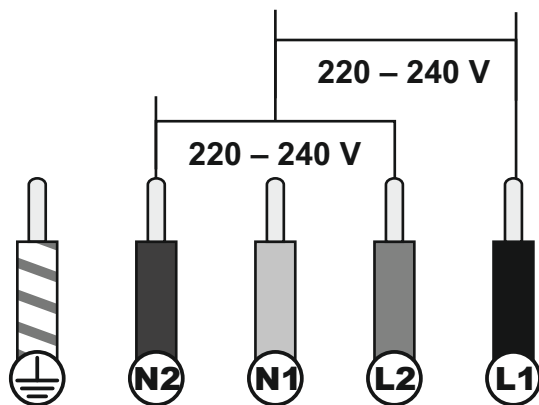

KCT 6..., KCT 4..., KCT 3...
• 220 - 240 V~ 32A

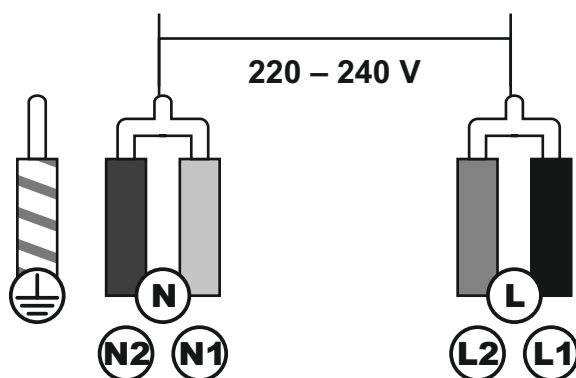

STROMANSCHLUSS

Vor der Durchführung des Stromanschlusses muss sichergestellt werden, dass:

- die Eigenschaften des Stromnetzes mit den Werten auf dem unter der Kochfeld angebrachten Typenschild übereinstimmen,
- das Stromnetz gemäß den geltenden Bestimmungen und Rechtsvorschriften geerdet ist.

Die Erdung ist eine notwendige Voraussetzung der Nutzung des Gerätes. Falls das Kochfeld nicht mit Kabel und/ oder Netzstecker ausgestattet ist, muss geeignetes Material verwendet werden, das der auf dem Typenschild auf dem unter das Gerät angegebene Stromaufnahme und der Betriebstemperatur entspricht. Das Kabel darf an keiner Stelle keinesfalls eine Temperatur von über 50 °C erreichen.

Wenn ein direkter Netzanschluss gewünscht wird, muss ein allpoliger Schalter mit Kontaktöffnung von min. 3 mm vorgesehen werden, der erlaubt das Gerät vom Netz zu trennen, der den technischen Daten der geltenden Vorschriften entsprechen muss (das grün-gelbe Erdungskabel darf nicht vom genannten Schalter unterbrochen werden). Der Stecker bzw. der allpolige Schalter müssen bei installiertem Gerät problemlos zugänglich sein.

Achtung! Der Hersteller ist nicht haftbar, wenn bei der Installation des Gerätes alle oben angeführten Anweisungen nicht befolgt werden.

CONNEXION ÉLECTRIQUE

Avant de raccorder la table de cuisson au secteur, s'assurer que :

- les caractéristiques de l'installation sont telles qu'elles suivent ce qui est indiqué sur la plaque matricielle placée au bas de la zone de travail,
- l'alimentation électrique du réseau est efficace et conforme à toutes les lois et réglementations en vigueur.

Une mise à la terre correcte est une exigence légale. Si l'appareil n'est pas équipé d'un câble d'alimentation et/ ou d'une fiche, n'utilisez que des câbles et des prises appropriés capables de supporter la puissance indiquée sur la plaque signalétique de l'appareil et de résister à la chaleur. Le câble d'alimentation ne doit jamais atteindre une température de 50 °C au-dessus de la température ambiante en tout point de sa longueur.

Si l'appareil doit être raccordé directement aux bornes du secteur, installer un interrupteur avec une ouverture minimale de 3 mm entre les contacts. Assurez-vous que l'interrupteur a une capacité suffisante pour la puissance indiquée sur la plaque signalétique de l'appareil et qu'il est conforme aux réglementations applicables. L'interrupteur ne doit pas interrompre le circuit du fil de terre vert-jaune. La prise ou l'interrupteur doit être facilement accessible après installation complète de la table de cuisson.

Attention! Le fabricant décline toute responsabilité en cas de dommages ou de blessures si les instructions ci-dessus et précautions de sécurité normales ne sont pas respectées.

ПОДКЛЮЧЕНИЕ К ЭЛЕКТРОСЕТИ

Перед подключением варочной поверхности к эл. сети, необходимо убедиться, что:

- параметры сети соответствуют данным в табличке на нижней части самого прибора,
- электрическая сеть заземлена в соответствии с действующими нормами и предписаниями.

Заземление является необходимым условием правильной эксплуатации. Если варочная поверхность не оборудована кабелем и/ или штекером, применяйте только материалы, соответствующие данным указанным в табличке на нижней части самой поверхности, которые могут функционировать в рабочем режиме температур. Кабель ни в коем случае не должен нагреваться выше температуры 50 °C.

В случае подсоединения непосредственно к эл. сети, необходимо использовать специальный автоматический выключатель с зазором между контактами не менее 3 мм, позволяющий отсоединять прибор от сети, соответственно техническим данным действующих предписаний (желто-зеленый кабель заземления не должен прерываться данным выключателем). Штекер или автоматический выключатель на правильно установленном приборе должен быть всегда легко достижим.

Внимание! Изготовитель не несет никакой ответственности, если при установке прибора не соблюдаются все вышеприведенные предписания.

SAFETY NOTES

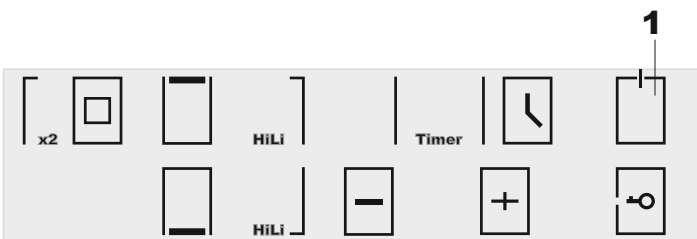
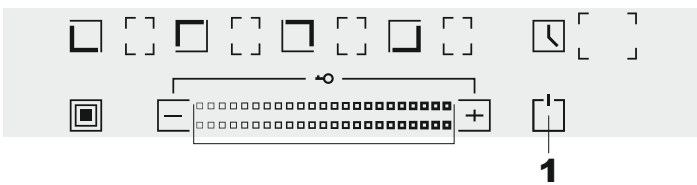
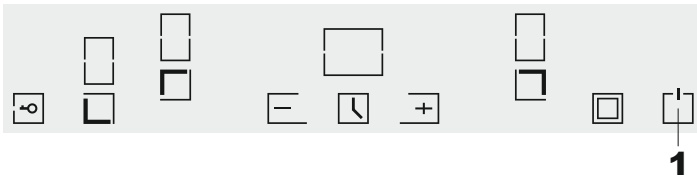

Attention! Do not use the appliance if the power cable is damaged, if the cooking hob does not function correctly or if it has been damaged or dropped. Contact the customer service.

Attention! This cooking hob is exclusively for domestic use! Use the oven only for preparing meals.

Do not use the hob without supervision!

During cooking pay attention to the heat-up speed of the cooking zone. Avoiding boiling the pots dry as there is a risk of the pots overheating!

Do not place empty pots and pans on cooking zones which have been switched on.

Take care when using simmering pans for the simmering water may dry up unnoticed, resulting in damage to the pot and to the hob, in the event of which no liability will be assumed.

Immediately switch off the cooking hob after using with the respective sensor key **ON/OFF, 1**.

Overheated fats and oils may spontaneously ignite. Prepare meals with greases and oils only under control. Never extinguish ignited fats and oils with water! Put the lid on the pan and switch off the cooking zone.

SICHERHEITSHINWEISE

Achtung! Benutzen Sie das Gerät nicht, falls das Netzkabel beschädigt ist, falls das Gerät nicht richtig funktioniert bzw. wenn es Schäden erlitten hat oder heruntergefallen ist. Setzen Sie sich gegebenenfalls mit dem Kundendienst in Verbindung.

Achtung! Dieses Kochfeld ist nur für die häusliche Nutzung vorbestimmt! Verwenden Sie dasn Gerät nur, um die Nahrung vorzubereiten.

Das Kochfeld nicht unbeaufsichtigt betreiben!

Beachten Sie beim Kochen die hohe Aufheiz-geschwindigkeit der Kochzone. Vermeiden Sie das Leerkochen der Töpfe, da dabei Überhitzungsgefahr der Töpfe besteht!

Stellen Sie nicht die leeren Töpfe und Pfannen auf die eingeschaltete Kochzone.

Vorsicht bei der Verwendung von Simmertöpfen. Simmertöpfe können unbemerkt leerkochen! Dies führt in der Folge zu Beschädigungen am Topf und am Kochfeld. Hierfür wird keine Haftung übernommen!

Schalten Sie das Kochfeld nach Gebrauch unbedingt sofort mit der jeweiligen Taste **EIN/AUS, 1** ab.

Überhitzte Fette und Öle können sich selbst entzünden. Speisen mit Fetten und Ölen nur unter Aufsicht zubereiten. Entzündete Fette und Öle niemals mit Wasser löschen! Deckel auflegen, Kochzone abschalten.

RÈGLES DE SÉCURITÉ

Attention! N'utilisez pas l'appareil si le câble d'alimentation est endommagé, si la table de cuisson ne fonctionne pas orrectement ou si elle a été endommagée ou après une chute. Contactez le service d'aide à la clientèle.

Attention! Cette plaque de cuisson est exclusivement pour usage domestique! Utilisez la table de cuisson uniquement pour préparer des repas.

N'utilisez pas la table de cuisson sans assistance!

Pendant la cuisson, faites attention à la vitesse de chauffe de la zone de cuisson. Éviter de chauffer le récipient à sec (sans aliment à l'intérieur), car il y'à un risque de surchauffer le récipient de cuisson.

Ne placez pas de casseroles et de casseroles vides sur les zones de cuisson allumée.

Faites attention lorsque vous utilisez des casseroles pour mijoter. Car l'eau pourrait rapidement s'évaporer à votre insu, ce qui endommagerait la casserole, de même que la table de cuisson. La responsabilité du fabricant ne pourrait être engagée pour ce type de problème.

Après utilisation, éteignez immédiatement table de cuisson par la touche correspondant **ON/OFF, 1**.

Les graisses et les huiles surchauffées peuvent s'enflammer spontanément. Préparez les repas avec des graisses et des huiles uniquement sous contrôle. Ne jamais éteindre les graisses et les huiles enflammées avec de l'eau! Mettez simplement un couvercle sur la casserole d'huile enflammée, puis éteignez la zone de cuisson.

УКАЗАНИЯ ПО ТЕХНИКЕ БЕЗОПАСНОСТИ

Внимание! Не пользуйтесь устройством, если сетевой кабель поврежден, если нагревательная поверхность работает неправильно или она имеет повреждения, или была уронена. Свяжитесь с сервисной службой.

Внимание! Эта поверхность предназначена только для домашнего использования! Используйте устройство только для приготовления пищи.

Не используйте поверхность без надзора!

При приготовлении пищи имейте ввиду высокую скорость разогрева нагревательного поля. Избегайте выкипания, так как при этом существует опасность перегрева кастрюль!

Не ставьте пустые кастрюли и сковороды на включенное нагревательное поле.

Следует осторожно применять пароварки и другую посуду, устроенную по принципу водяной бани. Вода из такой посуды может незаметно выкипеть. В следствие этого могут возникнуть повреждения в кастрюле и на нагревательном поле. Ответственность за это не принимается.

Обязательно отключайте поверхность вручную сразу после использования соответствующей кнопкой **ВКЛ/ВЫКЛ, 1**.

Перегретые жиры и масла могут воспламеняться. Блюда, приготавливаемые с жирами и маслами, не оставляйте без надзора. Воспламенившиеся жиры и масла не тушите водой! Накройте крышкой, выключите нагревательное поле.

EN

The glass ceramic hob is extremely robust. Avoid dropping hard objects onto the glass ceramic hob. Pointed objects falling onto your hob might break it.

If cracks, fractures or any other defects appear in your glass ceramic hob, immediately switch off the appliance. Call the Customer service.

If the hob cannot be switched off due to a defect in the sensor control immediately disconnect your appliance from the mains supply and call the Customer service.

Take care when working with attachments! The connecting cable must not contact the hot cooking zones.

The ceramic hob should not be used as a storage area.

Metal objects, e.g. kitchen utensils, cutlery, must not be left on the surface of the induction hob as they can become hot.

Do not place combustible, volatile or heat deformable objects directly underneath the hob.

Do not put kitchen foil or plastic onto the cooking zone. Keep everything which could melt, such as plastics, foil and in particular sugar and sugary foods away from the hot cooking zone. Remove sugar immediately from the hob when it is still hot with a scraper to avoid damage.

DE

Die Glaskeramik-Fläche ist sehr widerstandsfähig. Vermeiden Sie dennoch, dass harte Gegenstände auf die Kochfläche fallen. Punktförmige Schlagbelastungen können zum Bruch des Kochfeldes führen.

Bei Rissen, Sprüngen oder Bruch des Glaskeramik-Kochfeldes das Gerät sofort außer Betrieb setzen. Den Kundendienst rufen.

Sollte sich das Kochfeld durch einen Defekt der Sensorsteuerung nicht mehr abschalten lassen, sofort vom Stromnetz ausschalten und den Kundendienst rufen.

Vorsicht beim Arbeiten mit Zusatzgeräten! Anschlussleitungen dürfen nicht mit den heißen Kochzonen in Berührung kommen.

Das Kochfeld darf nicht als Ablagefläche benutzt werden.

Metallgegenstände, wie z. B. Geschirr und Besteck, dürfen nicht auf der Oberfläche des Kochfeldes belassen werden, weil diese heiß werden können.

Keine feuergefährlichen, leicht entzündbaren oder verformbaren Gegenstände direkt unter das Gerät legen.

Keine Alufolie bzw. Kunststoff auf die Kochzone legen. Von der heißen Kochzone alles fernhalten, was anschmelzen kann, z.B. Kunststoffe, Folie, besonders Zucker und stark zuckerhaltige Speisen. Zucker umgehend im heißen Zustand mit einem Schaber von der Kochfläche abheben, um Beschädigungen zu vermeiden.

FR

La table vitrocéramique est extrêmement robuste. Éviter de déposer des objets durs sur la table de cuisson. Les objets pointus tombant sur votre table de cuisson pourraient la casser.

En cas des fissures, des éclats ou d'autres défauts apparaissent sur votre table vitrocéramique, éteignez l'appareil immédiatement. Appelez le service d'aide à la clientèle.

Si la table de cuisson ne peut être éteinte en raison d'un défaut sur le panneau de commande, débranchez-le immédiatement du secteur et appelez le service d'aide à la clientèle.

Faites attention lorsque vous travaillez avec un équipement supplémentaire! Les câbles d'alimentation ne doit en aucun cas entrer en contact avec les zones de cuisson chauffées.

La table de cuisson ne doit pas être utilisée comme stockage un espace de stockage de vos casserole et autres.

Les objets métalliques, par exemple les ustensiles de cuisine, les couverts de tables, etc. ne doivent pas être laissés sur la surface de la table de cuisson var il pourrait être chauffés.

Ne placez pas de matière combustible, volatile ou des objets qui se déforme à la chaleur directement en dessous la table de cuisson.

Ne placez pas de feuille de cuisine ou du plastique sur la zone de cuisson. Gardez tout ce qui pourrait fondre, comme les plastiques, les feuilles et en particulier le sucre et les aliments sucrés, loin des zones de cuisson chaudes. Retirer immédiatement le sucre chauffé renversé par erreur sur la zone de cuisson à l'aide d'un grattoir pour éviter de l'endommager.

RU

Керамическая поверхность очень прочная. Тем не менее, избегайте падения на нее твердых предметов. Точечные ударные нагрузки могут привести к расколу варочной поверхности.

При трещинах, сколах или проломах керамической варочной поверхности незамедлительно выведите устройство из эксплуатации. Вызовите ремонтную службу.

Если нагревательная поверхность не выключается из-за дефекта сенсорного управления, срочно отключите ее от электросети и вызовите ремонтную службу.

Будьте внимательны во время работы с дополнительными устройствами! Соединительные провода не должны касаться горячих нагревательных полей.

Нагревательную поверхность нельзя использовать как место для складирования различных предметов.

Металлические предметы, как, например, кухонную посуду и столовые приборы, нельзя оставлять на нагревательной поверхности, так как они могут накалиться.

Не располагайте огнеопасные, легко воспламеняющиеся или деформирующиеся предметы непосредственно под устройством.

Не кладите алюминиевую фольгу или пластмассу на зоны нагрева. Легкоплавкие материалы, например, пластмассы, фольгу, особенно сахар и блюда, содержащие много сахара, держите подальше от горячего нагревательного поля. Чтобы избежать повреждений немедленно удалите сахар еще в горячем состоянии скребком с варочной поверхности.

EN

Do not heat any unopened food cans or laminated packing on the hob. There is a risk of bursting!

Be especially careful to keep the sensor keys clean since soiling could be mistaken for finger contact by the appliance. Never put anything (pans, tea towels etc.) onto the sensor keys! If food boils over onto the sensor keys, we advise you to activate the **OFF** key **1**.

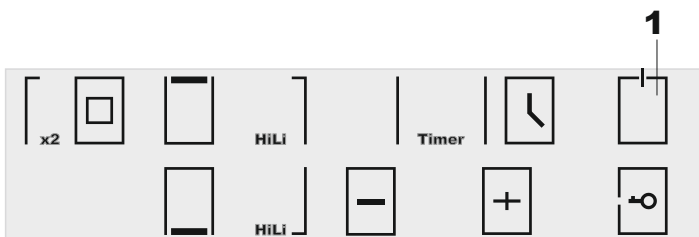
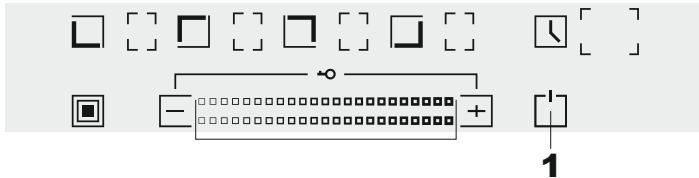
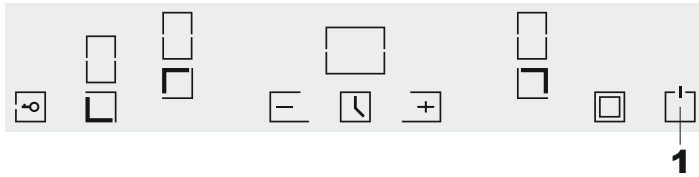

Hot pans should not cover the sensor keys, otherwise the appliance switches itself off automatically.

If there are any pets in the apartment which could come near the hob, activate the childproof lock.

People who are not familiar with the built-in hob must only be allowed to operate it under supervision. Generally keep little children away from the appliance and never allow them to play with the appliance.

This appliance is not intended for use by persons (including children) with reduced physical, sensory or mental capabilities, or lack of experience and knowledge, unless they have been given supervision or instruction concerning use of the appliance by a person responsible for their safety. Children should be supervised to ensure that they do not play with the appliance.

The instructions shall state that appliances are not intended to be operated by means of an external timer or separate remote-control system.

DE

Erhitzen Sie keine ungeöffnete Konservendose oder eine Verbundschichtverpackung auf der Kochfläche. Es besteht Gefährdung durch Zerplatzen!

Halten Sie vor allem die Sensortasten sauber, da Verschmutzungen vom Gerät als Fingerkontakt erkannt werden könnten. Niemals Gegenstände (Töpfe, Geschirrtücher, etc.) auf die Sensortasten legen! Wenn Töpfe bis über die Sensortasten überkochen, raten wir dazu, die Taste **AUS, 1** zu betätigen.

Heiße Töpfe und Pfannen dürfen die Sensortasten nicht abdecken. In diesem Fall schaltet sich das Gerät automatisch ab.

Sind Haustiere in der Wohnung, die an das Kochfeld gelangen könnten, ist die Kindersicherung zu aktivieren.

Personen, die mit dem Umgang des Kochfeldes nicht vertraut sind, dürfen diese nur unter Aufsicht betreiben. Kleinkinder grundsätzlich fernhalten und sicherstellen, dass sie nicht mit dem Gerät spielen.

Das Kochfeld ist für die Nutzung von Kindern und Erwachsenen mit beschränkten physischen, sensorischen oder geistigen Fähigkeiten, oder aus Mangel an Erfahrung und Wissens, es sei denn die Verantwortliche für ihre Sicherheit gaben ihnen die Hinweise für die Nutzung der Induktionsplatte, nicht vorgesehen. Man muss aufpassen, damit Kinder mit der Induktionsplatte nicht spielten.

Das Kochfeld ist für die Bedienung mittels der äußerlichen Schaltuhr oder durch separates Fernbedienung-System nicht vorbestimmt.

FR

Ne pas chauffer les boîtes alimentaires non ouvertes ou les aliments en emballage fermé, sur la table de cuisson. Il y a un risque d'éclatement!

Veillez particulièrement à garder les touches du panneau de commande propres et nettes, car la salissure pourrait être confondue avec un contact de doigt par l'appareil. Ne jamais mettre quoi que ce soit (casseroles, torchons etc.) Sur les touches du capteur! Si la nourriture bouillonne et se déverse sur les touches du panneau, nous vous conseillons d'appuyer la touche **OFF, 1**.

Les casseroles chaudes ne doivent entrer en contact avec les touches de commande, sinon l'appareil s'éteindra automatiquement.

S'il y a des animaux de compagnie dans l'appartement qui pourraient s'approcher de la table de cuisson, activez le verrouillage commandes.

Les personnes qui ne sont pas familières avec la table de cuisson encastrée devraient être supervisées pendant qu'elle utilisent l'appareil. En règle générale, gardez les petits enfants loin de l'appareil et ne leur permettez jamais de jouer avec l'appareil.

Cet appareil n'est pas destiné à être utilisé par des personnes (y compris les enfants) avec des troubles physiques, sensoriels ou de capacités mentales, ou en manque d'expérience et de connaissance, à moins qu'ils ne soient surveillés ou qu'ils aient reçu des instructions concernant l'utilisation de l'appareil. Les enfants devraient être supervisés, pour s'assurer qu'ils ne jouent pas avec l'appareil.

Les instructions doivent mentionner clairement que l'appareil n'est pas conçu pour être utilisé avec une minuterie externe, ou un système de contrôle à distance séparé

RU

Не нагревайте на поверхности неоткрытые консервные банки или запечатанные упаковки. Они могут лопнуть!

Прежде всего держите в чистоте сенсорные кнопки, так как загрязнения могут распознаваться устройством как контакт пальца. Не размещайте на сенсорных кнопках никакие предметы (кастрюли, полотенца для посуды, и т. д.)! Если содержимое кастрюли переливается через край на сенсорные кнопки, рекомендуется нажать кнопку **ВЫКЛ, 1**.

Горячие кастрюли и сковороды не должны покрывать сенсорные кнопки. В этом случае устройство автоматически выключается.

Если в квартире имеются домашние животные, которые могут попасть на устройство, нужно активировать блокировку.

Пользователи, которые не умеют обращаться с индукционной поверхностью, могут ею пользоваться только под надзором. Не допускать маленьких детей к плите и убедиться, что они не играют с устройством.

Нагревательная поверхность не предназначена для использования детьми и взрослыми с ограниченными физическими, сенсорными или умственными способностями, или нехваткой опыта и знаний, если только ответственным за их безопасность не дали им указания по использованию. Необходимо проследить чтобы дети не играли с индукционной поверхностью.

Нагревательная поверхность не предназначена для управления посредством внешнего таймера или отдельной системой дистанционного управления.

EN

BRIEF DESCRIPTION

LOCATION DRAWING

1. Cooking zones
2. Control panel

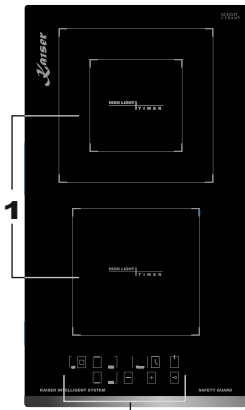

2

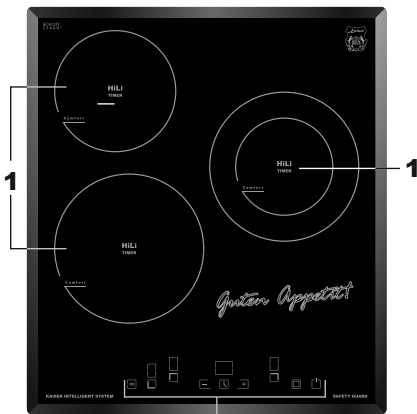

2



2

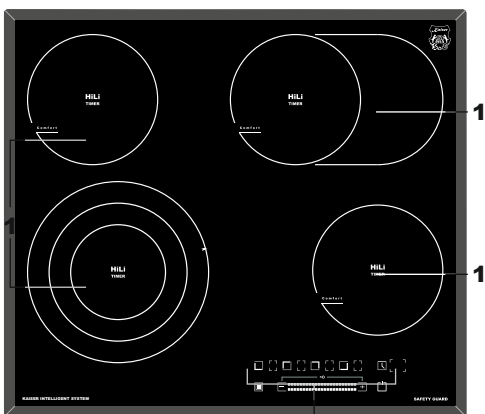

2

DE

KURZBESCHREIBUNG

GESAMTANSICHT

1. Kochzonen
2. Bedienblende

FR

DESCRIPTION SOMMAIRE

SCHEMA DU DISPOSITIF

1. Zones de cuisson
2. Panneau de commande

RU

КРАТКОЕ ОПИСАНИЕ

ВНЕШНИЙ ВИД

1. Нагревательные поля
2. Панель управления

CONTROL PANEL

KCT 37*, 47*

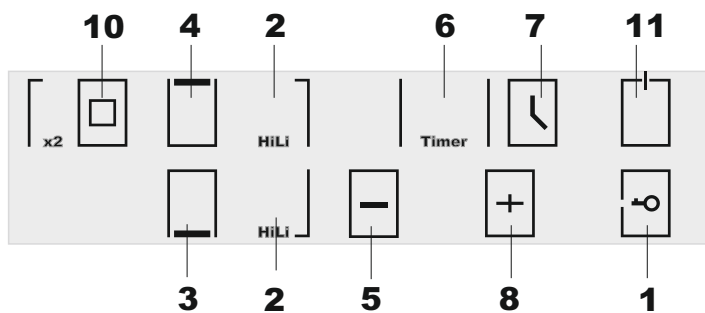
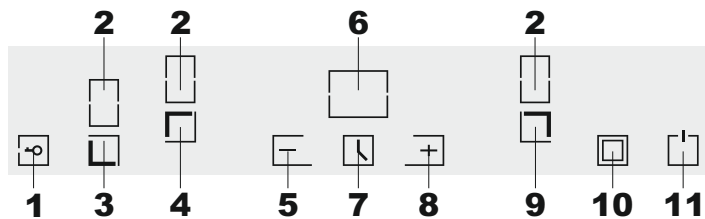

1. Child lock
2. Power display
3. Upper left cooking zone
4. Lower left cooking zone
5. -key
6. Timer display
7. Timer key
8. + key
9. Upper right cooking zone
10. Single/ double circuit
11. Power **ON/ OFF**

KCT 67*

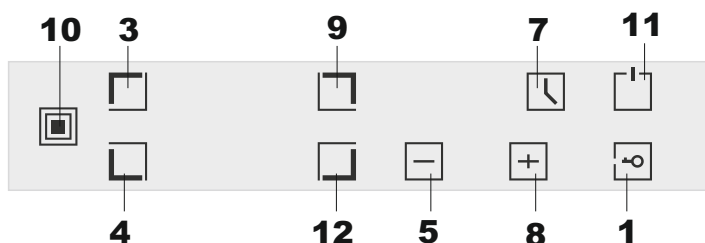
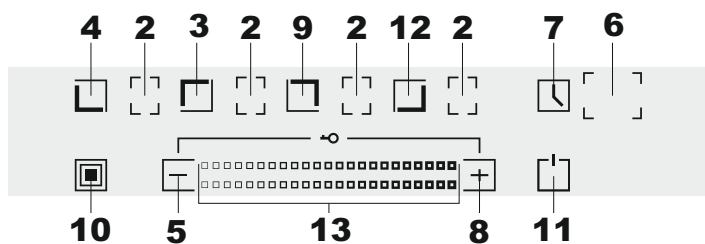

1. Child lock
2. Power display
3. Upper left cooking zone
4. Lower left cooking zone
5. -key
6. Timer display
7. Timer key
8. + key
9. Upper right cooking zone
10. Single/ double/ triple circuit
11. Power **ON/ OFF**
12. Lower right cooking zone
13. Power controller

DE	FR	RU
BEDIENBLENDE	PANNEAU DE COMMANDE	ПАНЕЛЬ УПРАВЛЕНИЯ
KCT 47*	KCT 47*	KCT 47*
<ol style="list-style-type: none"> 1. Kindersicherungstaste 2. Display für Leistungsanzeige 3. Obere linke Kochzone 4. Untere linke Kochzone 5. Taste – 6. Display für Timeranzeige 7. Timertaste 8. Taste + 9. Obere rechte Kochzone 10. Einzel-/ Doppelkochzone 11. Taste Ein/ Aus 	<ol style="list-style-type: none"> 1. Verrouillage commandes/ Sécurité enfant 2. Affichage de l'alimentation 3. Zone de cuisson inférieure gauche 4. Zone de cuisson supérieure gauche 5. Touche – 6. Affichage de la minuterie 7. Touche de minuterie 8. Touche + 9. Zone de cuisson supérieure droite 10. Circuit simple / double 11. Touche ON/ OFF 	<ol style="list-style-type: none"> 1. Кнопка Защита детей 2. Дисплей мощности 3. Н и ж н е л е в о е нагревательное поле 4. В е р х н е л е в о е нагревательное поле 5. Кнопка – 6. Дисплей таймера 7. Кнопка таймера 8. Кнопка + 9. В е р х н е п р а в о е нагревательное поле 10. Оди н а р н о е / д в о й н о е нагревательное поле 11. Кнопка Вкл/ Выкл
KCT 67*	KCT 67*	KCT 67*
<ol style="list-style-type: none"> 1. Kindersicherungstaste 2. Display für Leistungsanzeige 3. Obere linke Kochzone 4. Untere linke Kochzone 5. Taste – 6. Display für Timeranzeige 7. Timertaste 8. Taste + 9. Obere rechte Kochzone 10. Einzel-/ Doppel-/ Dreikreiskochzone 11. Taste Ein/ Aus 12. Untere rechte Hi-Light-Kochzone 13. Leistungsregler 	<ol style="list-style-type: none"> 1. Verrouillage commandes/ Sécurité enfant 2. Affichage de l'alimentation 3. Zone de cuisson à induction inférieure gauche 4. Zone de cuisson induction supérieure gauche 5. Touche – 6. Affichage de la minuterie 7. Touche de minuterie 8. Touche + 9. Zone de cuisson supérieure droite 10. Circuit simple / double / triple 11. Touche ON/ OFF 12. Zone de cuisson inférieure droite gauche 13. Contrôleur de puissance 	<ol style="list-style-type: none"> 1. Кнопка Защита детей 2. Дисплей мощности 3. Н и ж н е л е в о е нагревательное поле 4. В е р х н е л е в о е нагревательное поле 5. Кнопка – 6. Дисплей таймера 7. Кнопка таймера 8. Кнопка + 9. В е р х н е п р а в о е нагревательное поле 10. Оди н а р н о е / д в о й н о е / т р о й н о е нагревательное поле 11. Кнопка Вкл/ Выкл 12. Н и ж н е п р а в о е нагревательное поле 13. Регулятор мощности

EN

EQUIPMENT

HEATING ELEMENTS

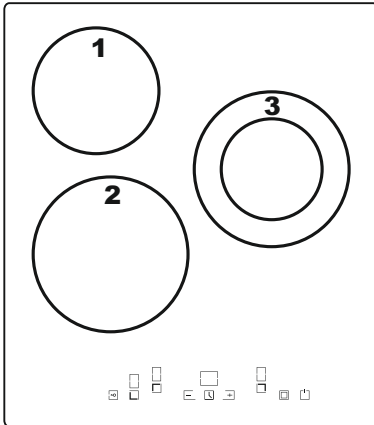

KCT 47*

1. Ø 150 mm, 1200 W
2. Ø 185 mm, 1800 W
3. Ø 120 mm, 1000 W
Ø 185 mm, 1700 W

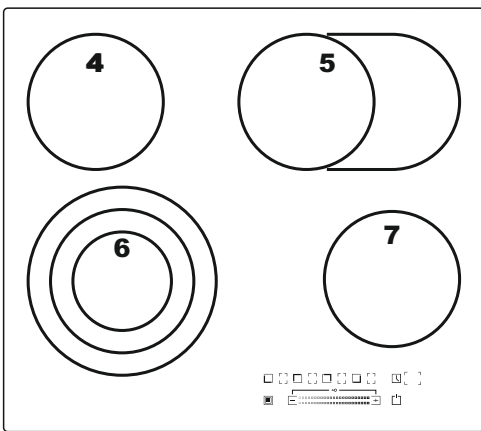

KCT 67*

4. Ø 165 mm, 1200 W;
5. Ø 165 mm, 1100 W,
165×270 mm, 2000W;
6. Ø 120 mm, 800 W,
Ø 175 mm, 1600 W,
Ø 230 mm, 2300 W;
7. Ø 165 mm, 1200 W
8. Ø 200 mm, 1800 W

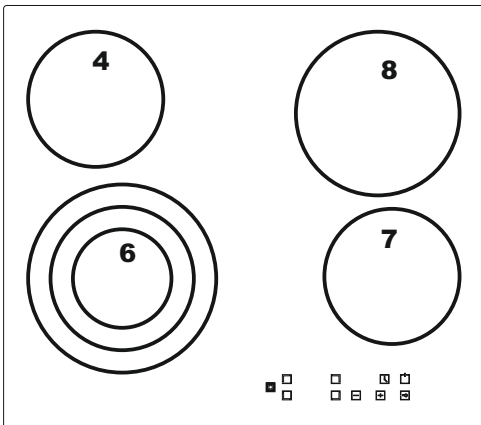

KCT 37*

7. Ø 165 mm, 1200 W;
9. Ø 120 mm, 1000 W,
Ø 200 mm, 2000 W,

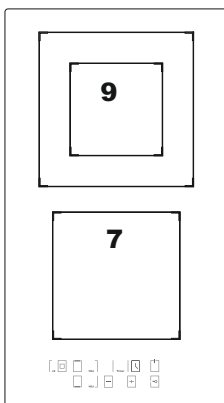

DE
AUSSTATUNG
HEIZELEMENTE

KCT 47*

1. Ø 150 mm, 1200 W;
2. Ø 185 mm, 1800 W;
3. Ø 120 mm, 1000 W,
Ø 185 mm, 1700 W

KCT 67*

4. Ø 165 mm, 1200 W;
5. Ø 165 mm, 1100 W,
165×270 mm, 2000 W;
6. Ø 120 mm, 800 W,
Ø 175 mm, 1600 W,
Ø 230 mm, 2300 W
7. Ø 165 mm, 1200 W
8. Ø 200 mm, 1800 W

KCT 37*

7. Ø 165 mm, 1200 W;
9. Ø 120 mm, 1000 W,
Ø 200 mm, 2000 W,

FR
ÉQUIPEMENT
ELEMENTS DE CHAUFFAGE

KCT 47*

1. Ø 150 mm, 1200 W;
2. Ø 185 mm, 1800 W;
3. Ø 120 mm, 1000 W,
Ø 185 mm, 1700 W

KCT 67*

4. Ø 165 mm, 1200 W;
5. Ø 165 mm, 1100 W,
165×270 mm, 2000 W;
6. Ø 120 mm, 800 W,
Ø 175 mm, 1600 W,
Ø 230 mm, 2300 W
7. Ø 165 mm, 1200 W
8. Ø 200 mm, 1800 W

KCT 37*

7. Ø 165 mm, 1200 W;
9. Ø 120 mm, 1000 W,
Ø 200 mm, 2000 W,

RU
ОБОРУДОВАНИЕ
НАГРЕВАТЕЛЬНЫЕ ЭЛЕМЕНТЫ

KCT 47*

1. Ø 150 мм, 1200 Вт;
2. Ø 185 мм, 1800 Вт;
3. Ø 120 мм, 1000 Вт,
Ø 185 мм, 1700 Вт

KCT 67*

4. Ø 165 мм, 1200 Вт;
5. Ø 165 мм, 1100 Вт,
165×270 мм, 2000 Вт;
6. Ø 120 мм, 800 Вт,
Ø 175 мм, 1600 Вт,
Ø 230 мм, 2300 Вт;
7. Ø 165 мм, 1200 Вт
8. Ø 200 мм, 1800 Вт

KCT 37*

7. Ø 165 мм, 1200 Вт;
9. Ø 120 мм, 1000 Вт,
Ø 200 мм, 2000 Вт,

USAGE

COOKING ZONES CONTROL

Turning the **Touch Control ON/OFF**

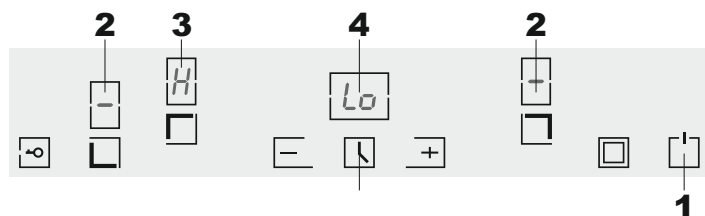

After mains voltage is applied the control initializes for approx. 1 second before it is ready for operation.

- Touch the **ON/ OFF** key **1** to turn on the hob's control.

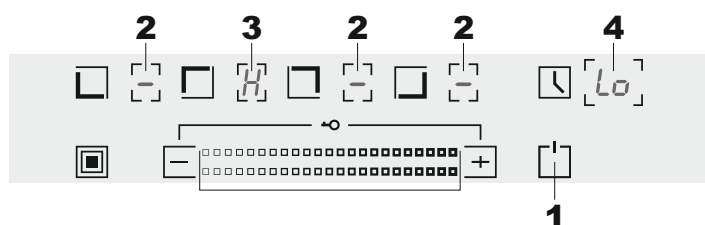

It comes a sound signal. The displays of the heating fields and of the timer show the symbols **2** (-).

If a cooking zone has residual heat, the display shows a symbol **H**, **3**.

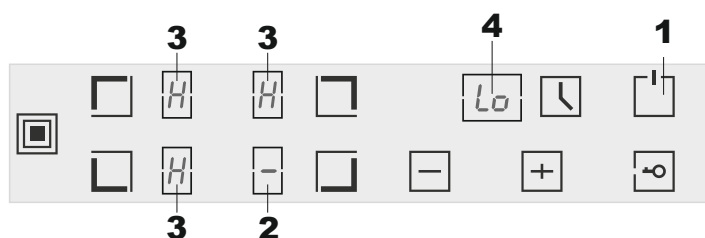

If the child lock feature was active when switching on, the display shows a symbol **Lo**, **4** – locked.

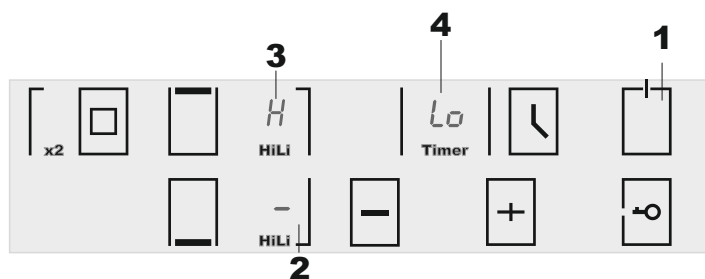

When the Touch Control is ON it can be turned-OFF at any time by operating the **ON/ OFF** key **4**. This is also valid if the control has been locked (activated child lock feature).

The **ON/ OFF** key **4** has always priority in the turn-OFF function.

When the control is ON it automatically turns-OFF after 1 minute if no cooking zone or select key has been operated within this period of time.

If a cooking zone has been selected with heating level **0**, in 5 seconds it will be deactivated.

BENUTZUNG**UTILISATION****ИСПОЛЬЗОВАНИЕ****KOCHFELDERSTEUERUNG****CONTRÔLE DES ZONES DE CUISSON****УПРАВЛЕНИЕ НАГРЕВАТЕЛЬНЫМИ ПОЛЯМИ****EIN/ AUS-Schalten der Touch Control****Activation/désactivation du panneau de commande tactile****Включение/ Выключение программатора Touch Control**

Nach Anlegen der Netzspannung initialisiert sich die Steuerung für ca. 1 Sekunde bevor sie betriebsbereit ist.

Une fois que l'appareil est branché à la tension du secteur, le panneau de commande s'initialise pendant environ 1 seconde avant qu'il ne soit prêt à fonctionner.

После подключения к сети сенсорный программатор инициализируется примерно 1 секунду, прежде чем он готов к эксплуатации.

- Berühren Sie die **EIN/ AUS-Taste 1**, um die Kochfeldsteuerung anzuschalten.

- Touchez la touche **ON/OFF, 1** pour allumer le panneau de commande de la table de cuisson.

- Коснитесь кнопки **ВКЛ/ ВЫКЛ, 1**, чтобы включить программатор.

Es ertönt ein akustischen Signal. Alle Kochzonendisplays und Timer-Display zeigen Symbole **2(-)**.

Un signal sonore se fait entendre. Les affichages des zones de chauffage et de la minuterie montrent les symboles **2(-)**.

Раздается звуковой сигнал. На дисплеях нагревательных полей и таймера горят символы **2(-)**.

Sollte eine Kochzone den Status »Heiss« besitzen, wird ein statisches Symbol **H, 3** angezeigt.

Si une zone de cuisson a une chaleur résiduelle, l'écran affichera un symbole **H, 3**.

Если какое-либо поле горячее, высветится символ **H, 3**.

Sollte zum Zeitpunkt des Einschaltens die Kindersicherung noch aktiv sein, wird auf Display das **Lo** Symbol **4** (wie **locked**).

Si la fonction de verrouillage commande/ sécurité enfant était active lors de la mise en marche, l'affichage de la minuterie montre un symbole **Lo, 4 (locked)**.

Если была активирована блокировка от детей, то во время включения на дисплее высветится символ **Lo, 4 (locked)** – заблокировано).

Durch Betätigung der **EIN/ AUS-Tasten, 1** EIN-Zustand der Steuerung läßt sich die Touch Control jederzeit wieder ausschalten. Dies gilt auch dann, wenn die Kindersicherung aktiviert wurde.

Lorsque le panneau de commande tactile est activé, il peut être désactivé à tout moment en utilisant la touche **ON/OFF, 1**. Ceci est également valable s'il a été verrouillé.

Касанием до кнопки **ВКЛ/ ВЫКЛ, 1** при включенном программаторе, нагревательную поверхность можно в любой момент выключить. Это действительно даже при включенной блокировке от детей.

Die **EIN/ AUS-Taste, 1** hat in der Ausschalt-Funktion immer Vorrang.

La touche **ON/OFF, 1** a toujours la priorité dans l'arrêt d'une fonction.

Кнопка **ВКЛ/ ВЫКЛ, 1** имеет приоритет при выключении.

Die Steuerung schaltet sich aus dem Ein-Zustand nach 1 Minute selbsttätig aus, wenn in dieser Zeit keine Kochzone aktiviert oder eine Selektatste betätigt wurde.

Lorsque le panneau de commande est allumé, il s'éteint automatiquement après 1 minute si aucune zone de cuisson ou touche de sélection n'a été utilisée dans ce lapse de temps.

Программатор автоматически выключается через 1 минуту, если за это время не было активировано никакое поле или какая-либо кнопка выбора.

Wenn eine Kochzone mit Kochstufe **0** ausgewählt wurde, in 5 Sekunden schaltet sie aus.

Si une zone de cuisson a été sélectionnée avec un niveau de chauffage **0**, au bout de 5 secondes, elle sera désactivée.

В случае если поле выбрано, но находится в положении **0**, через 5 сек. происходит деактивация поля.

Turning a cooking zone ON and OFF

If the control is **ON** the respective cooking zone can be selected by operating a cooking zone select keys **1** of the respective cooking zone.

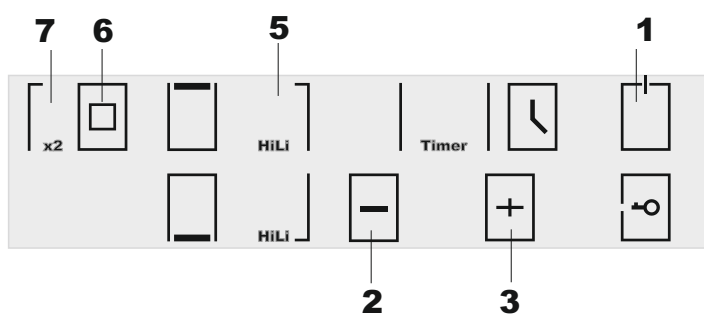
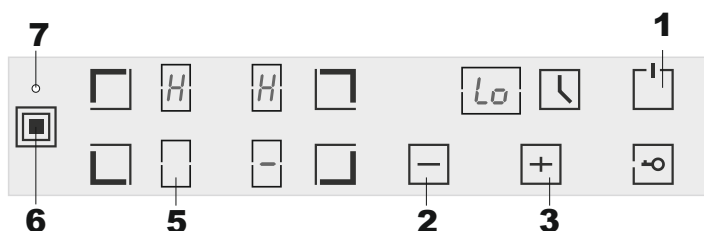
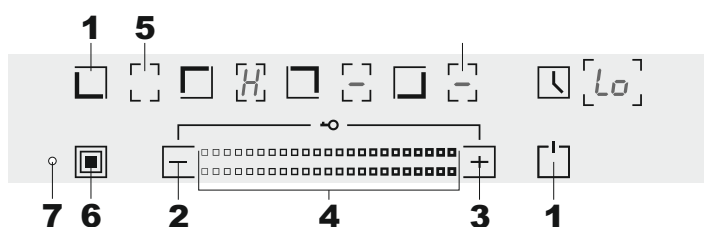
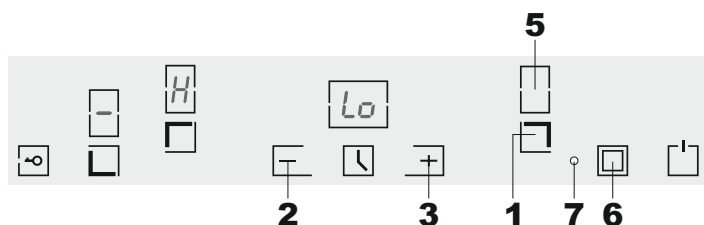

Dual/triple cooking zone

You can turn on as an smaller, internal heating element alone, as together with the bigger elements at the same time.

- Select the heating level for smaller, internal heating element of the dual zone buttons **2** and **3** (- and +) or using the slider **4**.

Touching of the **2** and **3** (- and +) keys emits the sound signals. A digit of the required heating level flashes on the display **5**. After 5 seconds the display stops flashing, the smaller element begins to heat up, the display shows the preset heating level.

- Touch the key **6** to turn on the heating elements with bigger diameter of the dual/ triple cooking zone.

The indicator **7** lights up. It comes a sound signal. The bigger heating elements are heated to the level chosen for the smaller element.

After reaching the required heating level the heating elements turn off to save power. To maintain the temperature corresponding to the selected heating level, heating elements are turn on automatically.

Einschalten/ Ausschalten einer Kochzone

Wenn die Bedienung der Kochplatte eingeschaltet ist, kann die beliebige Kochzone durch das Drücken auf die Wahlkosten **1** der entsprechenden Kochzone eingeschaltet werden kann.

Zwei-/ Dreikreis-Kochzone

Sie können sowohl interne als auch externe Heizelemente gleichzeitig einschalten.

- Wählen Sie die Leistungsstufe vom kleineren Element der Zwei-/ Dreikreis-Kochzone mittels der Tasten **2** und **3** (– und +) oder mit Hilfe des Sliders **4**.

Beim Betätigen der Tasten **2** und **3** (– und +) erklingen Signaltöne. Auf dem Display **5** blinkt die Ziffer der gewählten Leistungsstufe. Nach 5 Sekunden hört das Blinken des Displays auf, das kleinere Element beginnt sich zu erwärmen, das Display zeigt die Ziffer der gewählten Leistungsstufe.

- Berühren Sie die Taste **6**, um die Heizelemente mit dem größeren Durchmesser der Zwei-/ Dreikreis-Kochzone einzuschalten.

Der Lichtindikator **7** leuchtet auf. Es erklingt ein Signalton. Die größeren Heizelemente erwärmen sich bis zur für das kleinere Heizelement gewählten Leistungsstufe.

Nach dem Erreichen der gewählten Leistungsstufe schalten die Heizelemente zum Zweck der Energieersparnis ab. Um die Temperatur, die der gewählten Leistungsstufe entspricht, zu erhalten, schalten die Heizelemente automatisch ein.

Activation/ désactivation d'une zone de cuisson

Si le panneau de commande est activé, les quatre zones de cuisson peuvent être sélectionnées en appuyant les touches de sélections **1** des zones de cuisson respectives.

Zone de cuisson double/triple

Vous pouvez activer l'élément chauffant interne, tout seul ou avec l'intermédiaire et l'externe, simultanément.

- Sélectionnez le niveau de chauffage pour l'élément chauffant interne (plus petit diamètre) de la zone de cuisson triple, à l'aide des boutons **2** et **3** (– et +) ou à l'aide de curseur **4**.

Les touches **2** et **3** (– et +) émettent un signal sonore au touché. Un chiffre, indiquant le niveau de chauffage requis clignote sur l'écran d'affichage **5**. Après 5 secondes, l'affichage arrête de clignoter, et l'élément chauffant interne commence à chauffer. Le niveau de chauffage sélectionné reste affiché.

- Touchez la touche **6** pour activer les éléments chauffant du plus grand diamètre de la zone de cuisson double/triple.

L'indicateur **7** s'allume et un signal sonore est émis. Les éléments chauffant plus grand sont chauffé au même niveau de chauffage que celui sélectionné pour l'élément chauffant interne.

Après avoir atteint le niveau de chauffage souhaité par l'utilisateur, les éléments chauffants s'éteignent automatiquement, pour économiser de l'énergie. Afin de maintenir la température correspondant au niveau de chauffage sélectionné, les éléments chauffants s'allument automatiquement.

Включение/ выключение нагревательного поля

Когда управление поверхностью включено, любое нагревательное поле может быть включено посредством нажатия кнопок выбора **1**.

Двойное/ тройное поле нагрева

Вы можете включать как один внутренний, так и внешние нагревательные элементы одновременно.

- Выберите степень нагрева меньшего нагревательного элемента двойного/ тройного поля кнопками **2** и **3** (– и +) или при помощи слайдера **4**.

При касании до кнопок **2** и **3** (– и +) раздаются звуковые сигналы. Цифра выбранной степени нагрева мигает на дисплее **5**. Спустя 5 секунд мигание дисплея прекращается, внутренний элемент начинает нагреваться, дисплей показывает установленную степень нагрева.

- Коснитесь кнопки **6**, чтобы включить нагревательные элементы большего диаметра двойного/ тройного поля.

Загорается световой индикатор **7**. Раздается звуковой сигнал. Большие нагревательные элементы разогреваются до степени нагрева, выбранной для меньшего элемента.

По достижении заданной степени нагрева нагревательные элементы отключаются для экономии электроэнергии. Для поддержания температуры, соответствующей выбранной степени нагрева, нагревательные элементы включаются автоматически.

EN

Turning off the hob

The hob can be turned off at any time by means of the **ON/ OFF** key **1**.

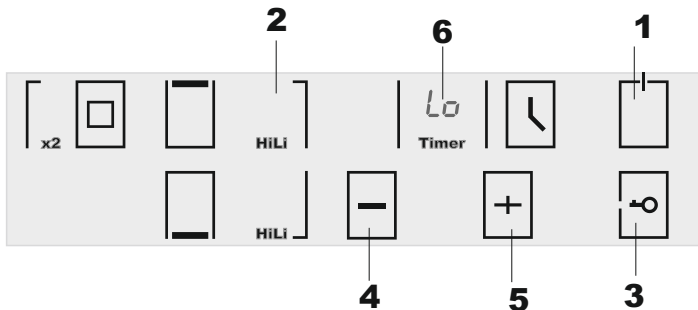
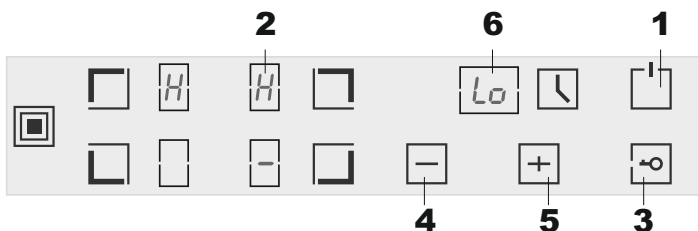
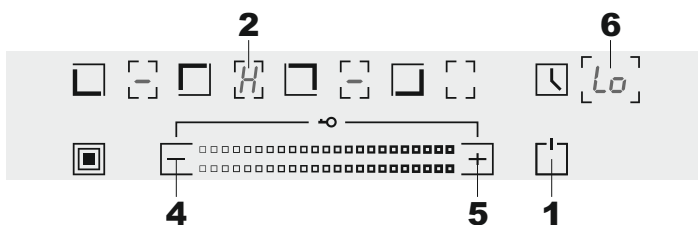
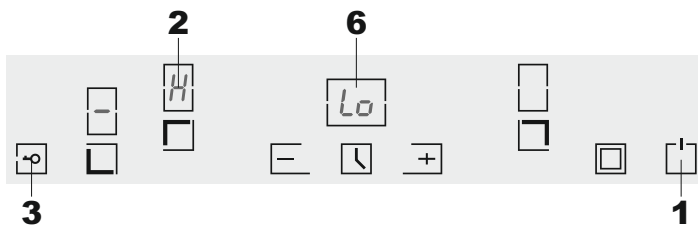

Residual heat indicator

If the temperature of the cooking zone is still high (and a burn risk still present) after it has been switched off, the display **2** for the zone will indicate the symbol **H** (residual heat).

The letter will only switch off when the burn risk is no longer present (below 60 °C, 140 °F).

Key lock (child safety feature)

To avoid the undesirable use, the hob's control may be blocked.

- Touch the key **3**.

or

- Touch the keys **4** and **5** (– and +) buttons simultaneously.

It emits a beep. The timer display shows a symbol **6**, **Lo**.

While the lock is engaged, all operation of the keys is disabled, with the exception of the **ON/ OFF** key **1**.

If the child lock function has been activated before turning off the hob then by the next turning on the hob, the child lock will be activated.

Cancelling the child lock

- Touch and hold the key **3**/ keys **4** and **5** (– and +) during 3 seconds approximately.

It comes a sound signal. The indication **6**, **Lo** on timer display disappears. All keys are unblocked.

Ausschalten des Kochfeldes

Das Kochfeld kann man in jedem Moment mittels der Taste **1**, **EIN/AUS** ausschalten.

Restwärmeanzeige

Ist die abgeschaltete Kochzone noch so heiß, dass man sich daran verbrennen könnte, wird auf dem Display **2** dieser Kochzone das Restwärme-Symbol **H** angezeigt.

Diese Anzeige erlischt erst, wenn die Temperatur unter 60 °C gesunken ist.

Tastensperre (Kindersicherung)

Zur Vermeidung der unerwünschten Benutzung, kann die Bedienung des Kochfeldes gesperrt werden:

- Berühren Sie die Taste **3** (falls verfügbar).
- oder
- Berühren Sie die Tasten **4** und **5** (– und +) gleichzeitig.

Dabei erklingt ein Signalton. Auf dem Display wird das Symbol **6, Lo** angezeigt.

Solange die Bedienung gesperrt ist, sind alle Funktionen blockiert, jedoch kann das Kochfeld mittels der Taste **1** ausgeschaltet werden.

Wenn die Kindersicherung vor dem Ausschalten des Kochfeldes aktiviert wurde, wird diese Funktion beim nächsten Einschalten des Kochfeldes weiter aktiv bleiben.

Tastensperre aufheben

- Berühren Sie die Taste **2** und halten Sie darauf 3 Sekunden lang.

Dabei erlischt das Symbol **6, Lo** und erklingt ein Signalton. Die Sperre auf allen Tasten ist

Éteindre la table de cuisson

La table de cuisson peut être désactivée à tout moment au moyen de la touche **ON/OFF, 1**.

Indication de chaleur résiduelle

Si la température de la zone de cuisson est encore élevée (le risque de brûlure est encore présent) après avoir été éteinte, l'affichage correspondant de la zone indiquera le symbole **H, 2**.

Cette lettre ne disparaîtra que lorsque le risque de brûlure n'est plus présent (moins de 60 °C).

Verrouillage des touches (dispositif de sécurité pour enfants)

Pour éviter toute activation accidentelle, le panneau de commande de la table de cuisson peut être verrouillé:

- Touchez la touche **3** (si disponible).
- ou
- Touchez les touches **4** et **5** (– et +) simultanément.

L'appareil émettra un bip. L'écran de la minuterie affichera un symbole **6, Lo**.

Pendant que le verrouillage des commandes est activé, toute les touches de commandes sont désactivées, à l'exception de la touche **1**.

Si la fonction de verrouillage commande/ sécurité enfant est activée avant l'arrêt de la table de cuisson, cette fonction restera activée lors du prochain allumage de l'appareil.

Annulation du verrouillage commandes

- Touchez et maintenez la touche **3**/ les touches **4** et **5** (– et +) pendant 3 secondes.

L'appareil émettra un bip. Le symbole **6, Lo** s'éteint et un bip retentit. Le verrouillage sur toutes les touches est annulé.

Выключение поверхности

Поверхность можно в любой момент отключить нажатием кнопки **1**, **ВКЛ/ВЫКЛ**.

Индикатор остаточного тепла

Если выключенное поле нагрева еще настолько горячо, что можно обжечься, на соответствующем этому полю дисплея **2** горит символ **H**.

Эта индикация гаснет, если температура опустилась ниже 60 °C.

Блокировка кнопок (защита детей)

Во избежание нежелательного пользования, управление поверхностью может быть заблокировано:

- Коснитесь кнопки **3** (при наличии оной).
- либо
- Коснитесь кнопок **4** и **5** (– и +) одновременно.

Раздается звуковой сигнал. На дисплее таймера высвечивается символ **6, Lo**.

До тех пор пока управление заблокировано, все функции заблокированы, однако поверхность может быть выключена кнопкой **1**.

Если блокировка кнопок была включена перед отключением поверхности, то при следующем включении поверхности блокировка будет активирована.

Снятие блокировки

- Коснитесь и удерживайте кнопку **3**/ кнопки **4** и **5** (– и +) в течении 3 секунд.

Раздается звуковой сигнал, символ **6, Lo** гаснет. Все кнопки разблокированы.

Safety shutdown Safety Guard

If you didn't turn off one or several cooking zones after use the hob, then they will turn off automatically after elapsing a maximal working time one of them. In this case the indicators of the corresponding zones **1** show symbols **H**.

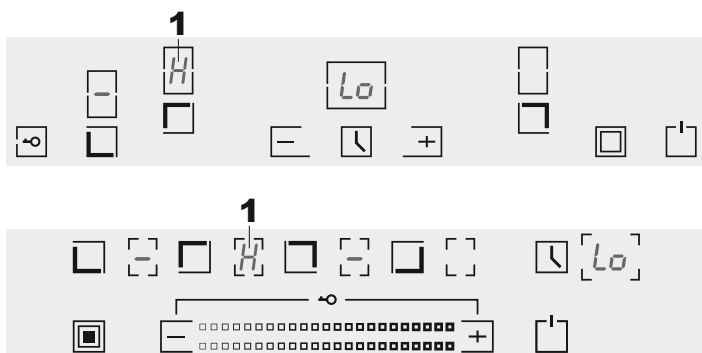

Power level Leistungsstufe Niveau de puissance Уровень мощности	1	2	3	4	5	6	7	8	9
Default working time (hours) Standard-Arbeitszeit (Stunden) Temps de fonctionnement par défaut (heures) Стандартное время работы (часов)	8	8	8	4	4	4	2	2	2

Timer function

This function also simplifies operation by not requiring human supervision during the cooking cycle. Once the set time on the timer has elapsed, the cooking zone will be switched off automatically.

If no zone has been programmed, the timer simply operates as a minute counter (see the section «Using the timer as a minute counter»).

DE

Automatische Abschaltung Safety Guard

Sollten Sie vergessen, eine oder mehrere Kochzonen nach dem Benutzen abzuschalten, so werden die Kochzonen nach Ablauf der maximalen Einschaltzeit einer von ihnen automatisch abgeschaltet. In diesem Fall wird auf den Indikatoren der entsprechenden Kochzonen **1** das Symbol **H** erscheinen.

FR

Arrêt de sécurité Safety Guard

Si vous n'avez pas désactivé une ou plusieurs zones de cuisson après avoir utilisé la table de cuisson, elles s'éteindront automatiquement après l'écoulement d'une durée de fonctionnement maximale, l'une après l'autre. Dans ce cas les indicateurs des zones correspondantes afficheront les symboles **1**, **H**.

RU

Автоматическое отключение Safety Guard

Если Вы после использования поверхностью не выключили одно или несколько нагревательных полей, то по истечении максимального времени включения одного из них поля выключаются автоматически. В этом случае на индикаторах соответствующих полей **1** появится символ **H**.

Funktion Timer

Auch diese Funktion erleichtert das Kochen, da Sie nicht mehr die ganze Zeit am Kochfeld stehen müssen. Nach Ablauf der eingestellten Zeit wird die Kochzone automatisch abgeschaltet.

Wird die Funktion Timer für keine Kochzone programmiert, kann der Timer wie eine gewöhnliche Küchenuhr benutzt werden (siehe Kapitel »Funktion Timer als Küchenuhr«).

Fonction minuterie

Cette fonction simplifie également l'opération de la table de cuisson, en n'exigeant pas la supervision d'une personne pendant le cycle de cuisson. Une fois le temps réglé sur la minuterie s'est écoulé, la zone de cuisson s'éteint automatiquement.

Si aucune zone n'a été programmée, la minuterie fonctionne comme un compteur de minute (voir la section «Utilisation de la minuterie en tant que compteur de minute»).

Функция таймер

Эта функция также упрощает процесс приготовления, поскольку не требует постоянного присутствия у нагревательной поверхности. По истечении установленного времени поле нагрева автоматически выключится.

Если функция таймер не была выбрана ни для одного поля нагрева, она может быть использована в качестве обычного минутника (смотри раздел «Функция таймер в качестве минутника»).

Using the timer function

- Select a power level for the corresponding heating zone between 1 and 9 by touching the keys **1** or **2** (- or +) or using the slider **3**.

The indicator **4** shows a power level value.

- Touch the timer key **5** to adjust the cooking time.

The timer indicator **6** shows statement **30**.

- Select the cooking time between 0 to 99 minutes by touching the timer buttons **1** or **2** (- or +) or using the slider **3**.
Press and hold down the keys **1** or **2** (- or +) to scroll the time setting with 10 minutes steps.

The indicator **7** of the relative cooking zone illuminates. It informs that timer has been activated.

The timer function will start up automatically in a few seconds.

Note that the timer function applies to the selected cooking area only.

Rapid shutdown of the cooking area and relative timer

- Touch the buttons **1** and **2** (- and +) at the same time.

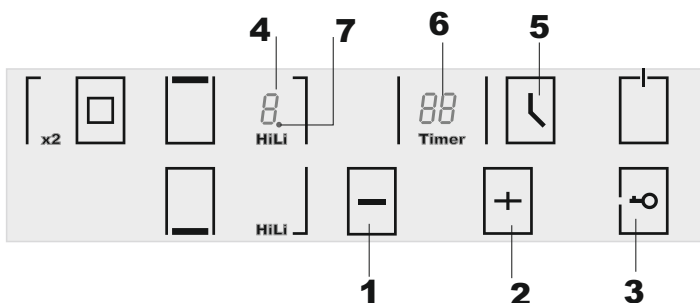
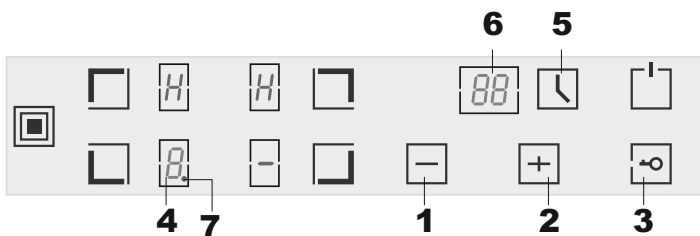
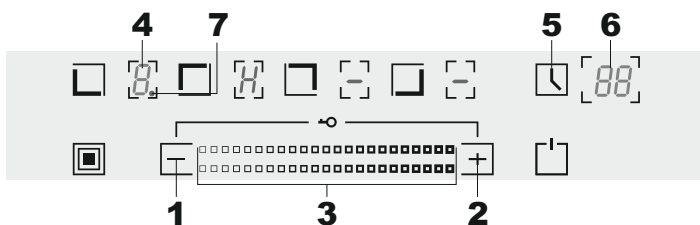
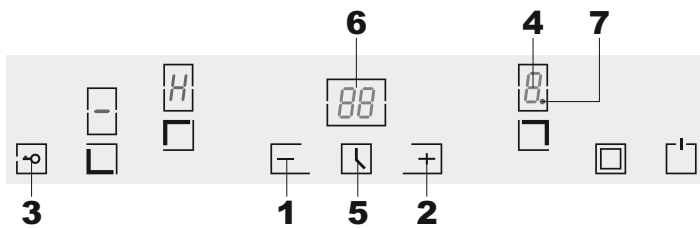

Aktivierung des Funktion Timer

- Stellen Sie durch Betätigen der Tasten **1** oder **2** (– oder +) oder mit Hilfe des Sliders **3** bei der entsprechenden Kochzone die gewünschte Leistungsstufe von 1 bis 9 ein.

Auf dem Indikator **4** blinkt die Leistungsstufenanzeige.

- Berühren Sie die Timertaste **5**, um die Zubereitungszeit zu wählen.

Auf dem Timer-Indikator **6** leuchtet die Anzeige **30** auf.

- Mit Hilfe der Tasten **1** oder **2** (– oder +) oder mit Hilfe des Sliders **3** wählen Sie die Zubereitungszeit im Intervall zwischen 0 und 99 Minuten. Für die Beschleunigung der Zeiteinstellung halten Sie die Tasten **1** oder **2** (– oder +) gedrückt.

Der Leuchtpunkt **7** leuchtet neben der entsprechenden Kochzone auf, und informiert über die Aktivierung des Timers.

Die Funktion Timer schaltet nach einigen Sekunden automatisch ein.

Die Funktion Timer bezieht sich nur auf die gewählte Kochzone.

Sofortige Abschaltung des Kochfeldes und Funktion Timer

- Berühren Sie die Tasten **1** und **2** (– und +) gleichzeitig.

Activation de la fonction de minuterie

- Sélectionnez un niveau de chauffage du champ souhaité entre 1 et 9, à l'aide des touches **1** ou **2** (– ou +) ou à l'aide de curseur **3**.

L'indication du niveau de chauffage clignote sur l'affichage **4**.

- Touchez la touche de la minuterie **5** pour régler le temps de cuisson.

L'affichage de la minuterie **6** indique le chiffre **30**.

- Sélectionnez le temps de cuisson, entre 0 et 99 minutes, en utilisant les touches **1** ou **2** (– ou +) ou à l'aide de curseur **3**. Touchez et maintenez enfoncées les touches **1** ou **2** (– ou +) pour faire défiler le réglage de la durée.

Le point de décimale, **7** de la zone de cuisson relative s'active. Il informe que la minuterie est activée.

La fonction minuterie démarrera toute seule, après quelques secondes.

Notez que la fonction de minuterie s'applique uniquement, à la zone de cuisson sélectionnée.

Arrêt rapide de la zone de cuisson et minuterie associée

- Touchez les touches **1** et **2** (– et +) simultanément.

Включение функции таймер

- Установите желаемую степень нагрева нужного поля от 1 до 9 касаниями до кнопок **1** или **2** (– или +) или при помощи слайдера **3**.

Показание степени нагрева мигает на индикаторе **4**.

- Коснитесь кнопки таймера **5**, чтобы задать время приготовления.

На индикаторе таймера **6** загорится показание **30**.

- С помощью кнопок **1** или **2** (– или +) или при помощи слайдера **3** выберите время приготовления в интервале между 0 и 99 мин. Для ускорения установки времени на таймере удерживайте кнопки **1** или **2** (– или +).

Загорается сигнальная точка **7** у соответственного поля нагрева, информирующая об активации таймера.

Функция таймер включится автоматически через несколько секунд.

Функция таймер относится только к выбранному полю нагрева.

Немедленное отключение нагревательного поля и функции таймер

- Коснитесь кнопок **1** и **2** (– и +) одновременно.

Using the timer as a minute counter

When the timer function is not programmed, the timer display can be used simply to minute counter. After elapsing time it emits a sound signal, which can be turned off by touching any key.

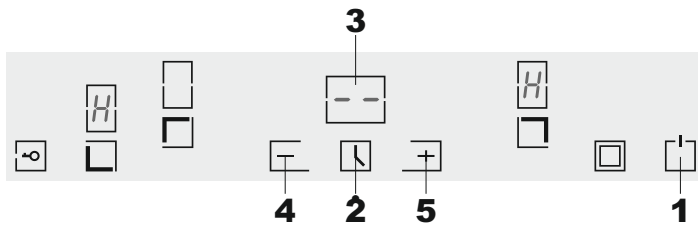

When the displayed time elapses, the cooking zone will be not turned off.

Setting the minute counter

When the unit is off:

- Touch the **ON** key **1**.
- Touch the timer key **2**.

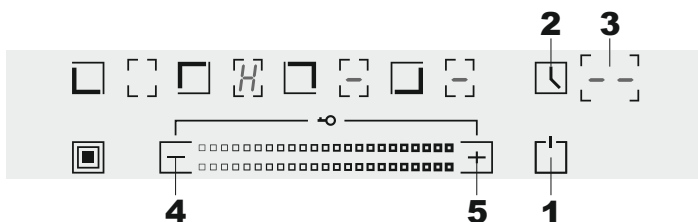

The timer indicator shows statement **3** (--).

- Use the **4** (-) and **5** (+) keys to set the required time to be counted back.

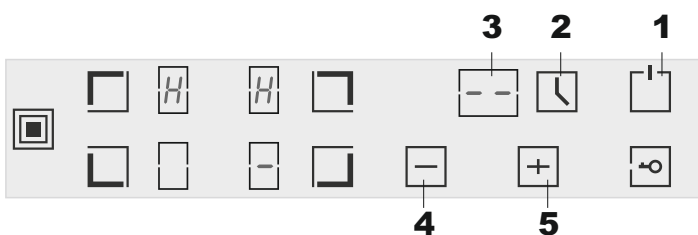

The adjusted time is shown by indicator **3**.

Deactivating the minute counter function

When the set time has elapsed, an acoustic signal is emitted for 30 seconds.

- To stop the sound signal touch any key.

To interrupt the minute counter, proceed as follows:

- Touch the key **2**.
- Touch the **4** (-) key to reset the time.

The timer indicator shows statement **3** (--) .

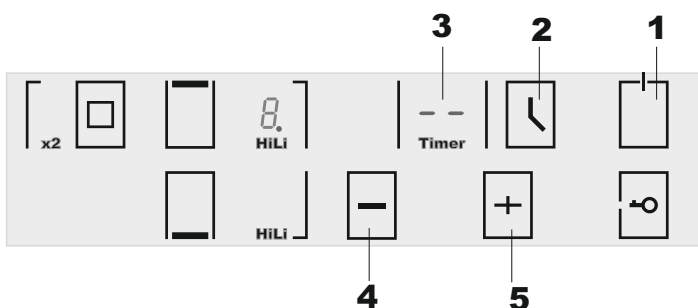

Funktion Timer als Kurzzeitwecker

Wenn diese Funktion für keine Kochzone gewählt ist, kann sie als gewöhnliche Küchenuhr verwendet werden. Nach Ablauf der eingestellten Zeit erklingt ein Signalton, das durch Berührung einer beliebigen Taste abgeschaltet werden kann.

Wenn die eingestellte Zeit abgelaufen ist, schaltet die Kochzone nicht ab.

Einstellen der Kurzzeitwecker

Wenn das Gerät ausgeschaltet ist:

- Berühren Sie die Einschalttaste **1**.
- Berühren Sie die Timer-Taste **2**.

Der Timer-Indikator **3** zeigt (--).

- Stellen Sie mit den Tasten **4** (-) und **5** (+) die gewünschte Zeit ein.

Timer-Indikator **3** zeigt die ausgewählte Zeit.

Abschalten der Kurzzeitwecker-Funktion

Wenn die eingestellte Zeit abgelaufen ist, ertönt ein etwa 30 Sekunden langes Signal.

- Zum vorzeitigen Abschalten des Signals berühren Sie einfach beliebige Taste.

Zum vorzeitigen Abbrechen der Kurzzeitwecker-Funktion:

- Berühren Sie die Taste **2**.
- Setzen Sie die Zeit durch Berühren der Taste **4** (-) auf Null zurück.

Der Timer-Indikator **3** zeigt (—).

Utilisation de la minuterie en tant que compteur de minute

Lorsque la fonction de minuterie n'est pas programmée, la minuterie l'affichage peut être utilisée simplement comme compteur de minute. Après que le temps se soit écoulé, l'appareil émet un signal sonore, qui peut être désactivé en touchant n'importe quelle touche.

Lorsque le temps affiché s'écoule, la zone de cuisson ne s'éteindra pas.

Réglage du compteur de minute

Lorsque l'appareil est éteint:

- Appuyez sur la touche **ON, 1**.
- Touchez la touche de minuterie **2**.

L'affichage de la minuterie **3** indique le symbole (--).

- Utilisez les touches **4** (-) et **5** (+) pour définir la durée que vous souhaitez.

L'affichage de la minuterie **3** indique le temps réglé.

Désactivation de la fonction compteur de minute

Lorsque le temps réglé s'est écoulé, un signal sonore est émis pendant 30 secondes.

- Pour arrêter le signal sonore, touchez n'importe quelle touche.

Pour interrompre le compteur de minute, procédez comme suit:

- Touchez la touche **2**.
- Appuyez sur la touche **4** (-) pour réinitialiser le temps.

L'indicateur de la minuterie **3** affiche le symbole (—).

Функция таймер в качестве минутника

Если эта функция не используется для определенного поля нагрева, она может быть использована в качестве обычного минутника. По истечении установленного времени раздается звуковой сигнал, который может быть отключен касанием до любой кнопки.

Если установленное на минутнике время истекает, поле нагрева не выключается.

Установка минутника

При выключенной поверхности:

- Коснитесь кнопки включения поверхности **1**.
- Коснитесь кнопки таймера **2**.

На индикаторе **3** отображается символ (--).

- Кнопками **4** (-) и **5** (+) установите желаемое время.

На индикаторе **3** отображается выбранное время.

Отключение функции минутник

По истечении установленного времени в течение 30 секунд подается звуковой сигнал.

- Чтобы прервать звуковой сигнал, коснитесь любой кнопки.

Если минутник должен быть выключен до истечения установленного времени:

- Коснитесь кнопки **2**.
- Удерживая кнопку **4** (-), сбросьте установленное время на ноль.

На индикаторе таймера **3** отображается (—).

EN

Rapid deactivation of the minute counter

- Touch the key **1**.
- Touch the **2**(-) and **3**(+) keys at the same time.

The status of all functions remains as described above.

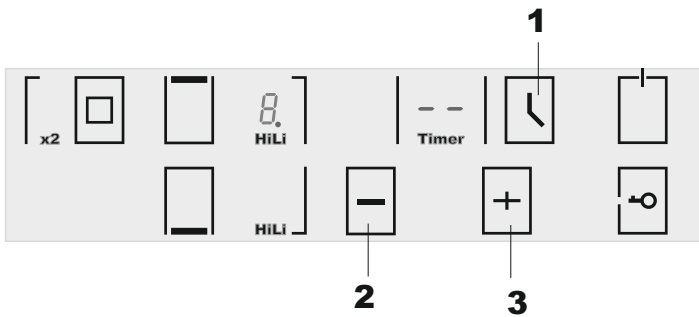
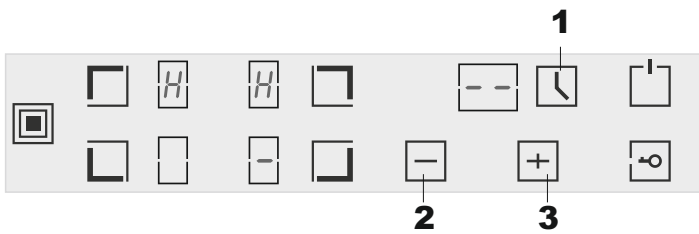
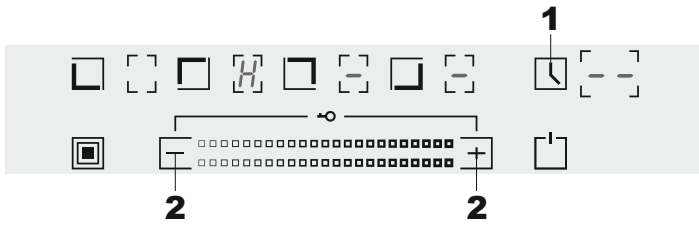
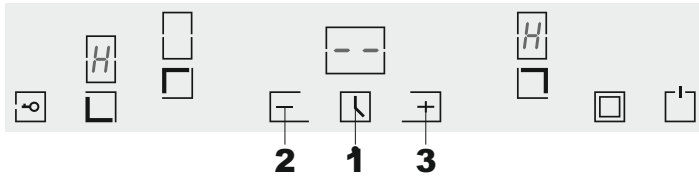

DE

Sofortiges Ausschalten der Kurzzeitwecker

- Berühren Sie die Taste **1**.
- Berühren Sie gleichzeitig die Tasten **2 (-)** und **3 (+)**.

Alle anderen Funktionen bleiben wie oben beschrieben unverändert.

FR

Désactivation rapide du compteur de minute

- Touchez la touche **1**.
- Touchez simultanément les touches **2 (-)** et **3 (+)**.

L'état de toutes les fonctions reste comme décrit ci-dessus.

RU

Немедленное отключение минутника

- Коснитесь кнопки **1**.
- Коснитесь кнопок **2 (-)** и **3 (+)** одновременно.

Все другие функции остаются, как описано выше, неизменными.

CARE AND MAINTENANCE

When one makes use of heating elements, we advise receptacles with flat bottom having same diameter or lightly higher than that of the hot area.

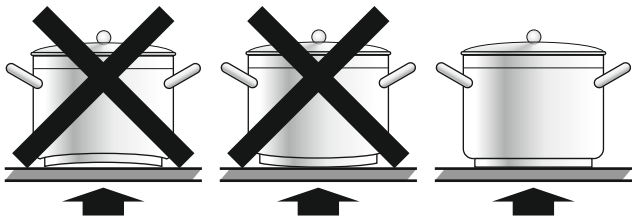

Avoid overflows of liquid, therefore when boiling has happened, or in any case when liquid is heated, reduce the heat supply.

Don't leave the heating elements on without receptacles on the top or with void pots and pans.

In the event of even a slight fracture on the cooking surface, disconnect the electric power supply immediately and contact to the service centre.



Maintenance

First of all remove stray food bits and grease drops from the cooking surface with the special scraper. Then clean the hot area as best as possible using non-aggressive detergent then rinse again with water and dry with a clean cloth.

Pieces of aluminum foil and plastic material which have inadvertently melted or sugar remains or highly sacchariferous food have to be removed immediately from the hot cooking area with the special scraper to avoid any possible damage to the surface of the top.

In any case ,do not use for this purpose wash cloths or rough cloth. Do not use chemical reagents or acid cleaners.

DE

P F L E G E U N D W A R T U N G

Für den Gebrauch des Kochfeldes empfehlen sich Töpfe mit geradem Boden und gleichem oder nur wenig größerem Durchmesser.

Vermeiden Sie das Überlaufen von Flüssigkeiten, indem Sie nach Erreichen des Siedepunkts oder Erhitzen der Flüssigkeit die Wärmezufuhr zurück-schalten.

Lassen Sie die Heizelemente nicht ohne Topf oder mit leeren Töpfen eingeschaltet.

Sobald ein Riß in der Oberfläche sichtbar wird, ist das Gerät sofort vom Versorgungsnetz zu trennen und melden Sie sich in das Servicezentrum.

Instandhaltung

Vor allem Essensreste und Fettspritzer von der Kochoberfläche mit einem Schaber entfernen. Danach die warme Fläche so gut wie möglich mit nicht-aggressiven Reinigungsmitteln säubern, dann mit Wasser abwaschen und mit einem sauberen Lappen trocknen.

Spuren von Aluminiumfolie, Plastikgegenständen, Zucker oder stark zuckerhaltigen Speisen müssen sofort von der warmen Kochfläche mit einem Schaber entfernt werden um mögliche Schäden der Plattenoberfläche zu vermeiden.

Auf keinen Fall die grobe Schwämme oder Scheuerlappen verwenden; den Gebrauch von aggressiven chemischen Reagenten oder Fleckenreinigern vermeiden.

FR

ENTRETIEN ET MAINTENANCE

Lorsqu' on utilise les zones de cuisson induction, il est conseillé d'utiliser de récipients à fond plat de même diamètre ou légèrement plus grand que le diamètre de la zone de cuisson.

Évitez les débordements de liquide, donc lorsque l'ébullition commence, ou lorsque le liquide est très chaud, réduisez le niveau de chauffage.

Ne laissez pas les zones de cuisson activée sans un récipient dessus ou avec des pots et des casseroles vides.

En cas de légère fracture sur la surface de table de cuisson, débrancher l'alimentation électrique immédiatement et contactez le centre de service.

Maintenance

First of all remove stray food bits and grease drops from the cooking surface with the special scraper. Then clean the hot area as best as possible using non-aggressive detergent then rinse again with water and dry with a clean cloth.

Pieces of aluminum foil and plastic material which have inadvertently melted or sugar remains or highly sacchariferous food have to be removed immediately from the hot cooking area with the special scraper to avoid any possible damage to the surface of the top.

In any case ,do not use for this purpose wash cloths or rough cloth. Do not use chemical reagents or acid cleaners.

RU

ОБСЛУЖИВАНИЕ И УХОД

Рекомендуется применение посуды с плоским дном и размером одинаковым или лишь незначительно большим, чем само нагревательное поле.

Избегайте выбегания жидкости, уменьшая по мере ее закипания степень нагрева нагревательного поля.

Не оставляйте включенным нагревательное поле без посуды или со стоящей на нем пустой посудой.

В случае, если Вы заметите даже незначительную трещину на стекло-керамической поверхности, тотчас отключите варочную поверхность от электросети и обратитесь в сервисный центр.

Уход

Прежде всего удалить с поверхности скребком остатки пищи и капли жира, затем теплую поверхность очистить салфеткой с применением не агрессивных моющих средств, обмыть чистой водой и протереть насухо чистой мягкой тряпкой.

Следы алюминиевой фольги, пластика, сахара или сахаросодержащей пищи должны быть немедленно удалены скребком с ещё тёплой поверхности, чтобы избежать возможных повреждений поверхности.

Ни в коем случае не используйте для этих целей мочалки или грубые тряпки. Избегайте применения химически активных и кислотосодержащих чистящих средств.

Cyclic inspection

Besides the current maintenance, the user should ensure:

- Alternate check and maintenance of cooking hob,
- Cyclic inspection by the customer service once in two years after the warranty has expired,
- Repair of faults.

Note. Care and servicing as well as all kind of reparations are to be carried out by authorized personnel only.

! **Attention!** The user is responsible for good working order and correct operation of the appliance. If the customer service is called because of an operating mistake, the servicing costs are carried by the user even if the warranty is still valid.

Damages caused by non-observance of the given instruction are not approved.

In case of a damage:

- Disconnect the appliance from the power supply,
- Contact the Customer Centre or another authorized organisation to order the servicing

DE

Periodische Besichtigung

Außer den laufenden Wartungsarbeiten ist der Benutzer zu folgenden Tätigkeiten verpflichtet:

- Periodische Überprüfung und Wartung von Kochfeld,
- Nach Ablauf der Garantieperiode jede zwei Jahre das Kochfeld vom Kundendienst durchsehen lassen.
- Beseitigung von entdeckten Störungen.

Anmerkung. Alle oben angeführten Einstell- und Nachstell Tätigkeiten, sowie Reparaturen müssen durch eine Kundendienststelle oder einen autorisierten Installateur durchgeführt werden.

! Achtung! Der Benutzer ist für den einwandfreien Zustand des Geräts und die fachgerechte Benutzung verantwortlich. Wenn der Kundendienst wegen eines Bedienfehlers gerufen wird, ist der Besuch auch während der Garantiezeit kostenpflichtig.

Schäden, die durch Nichtbeachtung dieser Bedienungsanleitung verursacht wurden, werden nicht anerkannt.

Bei jeder Störung:

- Stromversorgung abschalten,
- Die Notwendigkeit der Reparatur melden (Service-Center bzw. eine andere Organisation, die entsprechende Rechte hat).

FR

Maintenance périodique

En plus de la maintenance courante, l'utilisateur doit s'assurer:

- Vérification et entretien alternés des éléments et des ensembles de la table de cuisson,
- Inspection périodique par le service après une fois tous les deux ans après l'expiration de la garantie.
- Élimination des défauts détectés.

Remarque. Les entretiens et les maintenances ainsi que toutes sortes de réparations doivent être effectués par un personnel qualifié uniquement.

! Attention! L'utilisateur est responsable du bon fonctionnement et du bon usage de l'appareil. Si le service client est appelé en raison d'une erreur de fonctionnement, les frais d'entretien sont supportés par l'utilisateur même si la garantie est toujours valide.

Les dommages causés par le non respect de l'instruction donnée ne sont pas acceptés.

En cas de dommage:

- Débrancher l'appareil de l'alimentation électrique,
- Contacter le centre de service clientèle ou un autre organisme agréé pour le suivi de l'entretien.

RU

Периодический осмотр

Кроме операций связанных с текущим уходом за варочной поверхностью, следует:

- Производить периодические проверки исправности органов управления и рабочих узлов варочной поверхности,
- После истечения срока гарантии, по крайней мере один раз в два года, следует поручить сервисному центру проведение технического осмотра варочной поверхности,
- Устранять обнаруженные неисправности.

Примечание. Все ремонты и операции по регулировке, должны производиться сервисным центром или монтажником, обладающим соответствующей квалификацией.

! Внимание! Пользователь отвечает за безупречное состояние прибора и правильное обслуживание. Если по причине неправильного обслуживания вызывается служба Сервисного Центра, вызов платный, даже при ещё действующей гарантии.

Поломки, которые вызваны несоблюдением настоящей Инструкции, не признаются.

В случае любой неисправности, следует:

- Отключить электропитание варочной поверхности,
- Заявить о необходимости ремонта (в сервисный центр или другую организацию, обладающую соответствующими правами).

RESPECT FOR THE ENVIRONMENT

The documentation provided with this oven has been printed on chlorine free bleached paper or recycled paper to show respect for the environment.

The packaging has also been designed to avoid environmental impact. Packaging material is ecological and can be re-used or recycled.

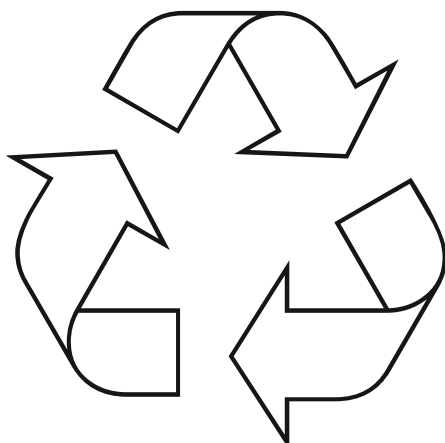

By recycling the packaging, you will help save raw materials as well as reducing the bulk of domestic and industrial waste.

Disposing of the packaging

Please dispose of the packaging that came with your appliance in an environmentally friendly way. Recycling in this way saves on resources and cuts down on waste.

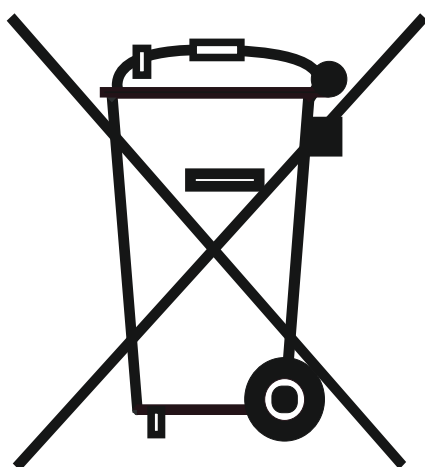

Disposing of old appliances

The symbol on the product or on its packaging indicates that this product may not be treated as household waste. Instead it shall be handed over to the applicable collection point for the recycling of electrical and electronic equipment.

By ensuring this product is disposed of correctly, you will help prevent potential negative consequences for the environment and human health, which could otherwise be caused by inappropriate waste handling of this product.

For more detailed information about recycling of this product, please contact your local city office, your household waste disposal service or the shop where you purchased the product.

UMWELTVERTRÄGLICHKEIT

Als Beitrag zum Umweltschutz wurde die Dokumentation dieses Geräts auf chlorfrei gebleichtes oder Recycling-Papier gedruckt.

Bei der Verpackung wurde auf deren Umweltverträglichkeit Wert gelegt; sie kann gesammelt oder recycelt werden, da es sich um umweltschonendes Material handelt.

Durch Recycling der Verpackung wird zur Reduzierung des Rohstoffverbrauchs und des Volumens von Industrie- und Hausmüll beigetragen.

Verpackungsentsorgung

Entsorgen Sie die Transportverpackung möglichst umweltgerecht.

Das Rückführen der Verpackungsmaterialien in den Materialkreislauf spart Rohstoffe und verringert das Müllaufkommen.

Altgeräte-Entsorgung

Das Symbol auf dem Produkt oder seiner Verpackung weist darauf hin, dass dieses Produkt nicht als normaler Haushaltsabfall zu behandeln ist, sondern an einem Sammelpunkt für das Recycling von elektrischen und elektronischen Geräten abgegeben werden muss.

Durch Ihren Beitrag zum korrekten Entsorgen dieses Produkts schützen Sie die Umwelt und die Gesundheit Ihrer Mitmenschen. Umwelt und Gesundheit werden durch falsches Entsorgen gefährdet.

Weitere Informationen über das Recycling dieses Produkts erhalten Sie von Ihrem Rathaus, Ihrer Müllabfuhr oder dem Geschäft, in dem Sie das Produkt gekauft haben.

RESPECT DE L'ENVIRONNEMENT

La documentation fournie avec ce four a été imprimée sur du papier blanchi sans chlore ou du papier recyclé par respect pour l'environnement.

L'emballage a également été conçu pour éviter les impacts environnementaux. Le matériau d'emballage est écologique et peut être réutilisé ou recyclé.

En recyclant l'emballage, vous aidez à économiser les matières premières ainsi que la réduction de la majeure partie des déchets domestiques et industriels.

Élimination de l'emballage

Veillez disposer de l'emballage fourni avec votre appareil de manière écologique.

Le recyclage permet l'économie des ressources et réduit les déchets.

Disposition d'appareils anciens

Ce symbole sur le produit ou sur son emballage indique que ce produit ne peut pas être traité comme un déchet domestique. Il sera plutôt remis au centre de collecte approprié pour le recyclage des équipements électriques et électroniques.

En vous assurant que ce produit est éliminé correctement, vous aidez à prévenir les conséquences négatives potentielles pour l'environnement et la santé humaine, qui pourraient survenir suite au traitement inapproprié des déchets de ce produit.

Pour obtenir des informations plus détaillées sur le recyclage de ce produit, veuillez communiquer avec le bureau municipal de votre ville, avec votre service d'élimination des déchets ménagers ou avec le magasin où vous avez acheté le produit.

ОХРАНА ОКРУЖАЮЩЕЙ СРЕДЫ

В качестве вклада в охрану окружающей среды, вся документация к этому устройству была напечатана на отбеленной, не содержащей хлора или на пригодной ко вторичной переработке бумаге.

И при изготовлении упаковки был сделан акцент на соблюдение норм по охране окружающей среды. Она также может быть вторично переработана, поскольку изготовлена из безвредных для окружающей среды материалов.

Возможность переработки упаковочного материала значительно снижает как потребление природно-сырьевых ресурсов, так и образование промышленного и бытового мусора.

Утилизация упаковки

Утилизируйте упаковку по возможности более экологично.

Вторичная переработка материалов для упаковки экономит сырье и уменьшает количество мусора.

Утилизация старых приборов

Такой символ на продукте или его упаковке указывает на то, что этот продукт, по приходу в негодность, нельзя рассматривать как обычный домашний мусор, его следует сдать в пункт сбора электрических и электронных устройств, для их вторичной переработки.

Вашим взносом в правильную утилизацию этого продукта Вы защищаете окружающую среду и здоровье Ваших близких. Неправильная утилизация угрожает окружающей среде и здоровью.

Дальнейшие сведения о вторичной переработке этого продукта Вы можете получить в городской администрации, службе вывоза мусора или в магазине, в котором Вы купили этот продукт.

DE

GARANTIEBEDINGUNGEN FÜR HAUSHALTSGERÄTE:

1. Die Garantie für das einwandfreie Funktionieren des Geräts ist für die Dauer von 24 Monaten gültig, gerechnet von dem Tag des Kaufs (es ist jeweils die Rechnung und der Kaufbeleg mit Kauf- und/oder Lieferdatum vorzulegen). Bei Nichtvorlage ist die Reparatur kostenpflichtig.
2. Die Herstellerfirma wird die Reparatur unentgeltlich durchführen, wenn die Werksdefekte innerhalb des Garantiezeitraumes festgestellt werden (z.B. keine angemessene Konstruktion, Montage, defektes Material und Fertigung).
3. Die entsprechende Garantie ist nur für diejenige Produkte gültig, die nicht zu kommerziellen, sondern ausschließlich zu privaten Zwecken benutzt werden. Andernfalls wird die Garantie ungültig.
4. Die Reparatur wird unentgeltlich (insbesondere Arbeits-, Materialkosten und bei Bedarf wie auch unter Berücksichtigung der geltenden Gesetzgebung - die Transportkosten) von der zuständigen Kundendienststelle zu Hause bei dem Verbraucher oder in einer Werkstatt durchgeführt, wenn die Kundendienststelle ein derartiges Vorgehen für notwendig betrachtet.
5. Alle Mängelansprüche werden von der zuständigen Kundendienststelle nur nach einer entsprechenden Qualitätsprüfung des Produktes und nach der Erstellung eines Gutachtens in Betracht gezogen.
6. Der Umtausch des Geräts wird im Laufe der Garantielaufzeit nur in dem Fall durchgeführt, wenn die Reparatur gemäß Expertengutachten nicht möglich ist oder das Gerät nach der Durchführung von 3 Reparaturen weiterhin Defekte aufweist.
7. Bei unnötiger oder unberechtigter Beanspruchung des Kundendienstes berechnen wir für unsere Dienstleistung übliche Zeit- und Wege-Entgelt. Bevor Sie den Kundendienst anfordern kontrollieren Sie bitte, ob es sich nicht um einen Bedienungsfehler oder eine Ursache handelt, die mit der Funktion des Gerätes nichts zu tun haben. Bitte nehmen Sie vorerst Kontakt mit dem zuständigen Service-Center auf.
8. Die Installation des Geräts soll nur von den qualifizierten Fachpersonen durchgeführt werden. Der Kunde ist verpflichtet, den entsprechenden Nachweis hierfür zu erbringen. Andernfalls besteht kein Anspruch auf die Gewährung einer Garantieleistung.
9. Der Umtausch des Geräts wird nur von dem Verkäufer durchgeführt.
10. Eine Haftung in Bezug auf entsprechende Garantie wird beschränkt, soweit nichts Anderes gesetzlich angeordnet und in den obengenannten Garantieverpflichtungen angegeben ist.

GARANTIE GILT NICHT FÜR:

1. Erzeugnisse, deren Störungen und Fehler verursacht wurden durch: Transportbeschädigungen; falsche Installation; fahrlässige Wartung oder schlechte Pflege; Anschluss an eine falsche Stromspannung; Anwendung von nicht empfohlenen Putz- und Waschmitteln; Missachtung der beiliegenden Gebrauchsanweisung oder wenn das Erzeugnis von unbefugten Personen repariert, umgebaut, bzw. installiert wurde sowie wenn die Seriennummer nicht lesbar ist, entfernt oder geändert wurde.
2. Produkte, die mit nicht beseitigten Mängeln betrieben wurden oder von nicht von uns zugelassenen Servicediensten gewartet wurden.
3. Störungen, die unabhängig vom Hersteller verursacht wurden, so wie: Stromspannungsschwankungen, Naturphänomene und Naturkatastrophen, Feuerbrand, Haus- oder Wildtiere, Insekten usw.
4. Glas- und Keramikoberflächen sowie Außenelemente aus Plastik im Falle, wenn der Fehler durch Verschulden des Benutzers aufgetreten ist, nach der Unterzeichnung des Abnahmeprotokolls vom Verbraucher.
5. Kratzer, Risse und ähnliche äußere mechanische Beschädigungen, die während der Nutzung entstanden sind.
6. Solche Beschädigungen von Elementen, deren Wahrscheinlichkeit erheblich höher ist nach Art ihrer Nutzung oder welche als Folge des Normalverschleißes entstanden sind (inklusive Betriebsstoffe), solche wie: Lampen, Filter o.ä., die von Hand bewegten Kunststoffteile.
7. Solche Arten von Arbeiten wie Regulierung, Reinigung und weitere Produktpflege, die in der Betriebsanleitung festgelegt sind.
8. Sowie aus anderen Gründen, die durch Verschulden des Käufers entstanden und nicht auf den Hersteller zurückzuführen sind – die können ausschließlich auf Kosten des Käufers beseitigt werden.

**Die ungeerdeten Geräte sind potenziell gefährlich.
Der Hersteller übernimmt keine Haftung für Schäden, die durch nicht bestimmungsgemäßen Gebrauch, die fehlerhafte Installation, Betrieb, Verwendung oder Wartung entstanden sind.**

WARRANTY CONDITIONS FOR HOME APPLIANCES

1. The warranty for a broken part is valid for the full period of 24 months from the day of purchase.
2. The manufacturer only covers the servicing in the event of a manufacturer fault, such as but not limited to: inappropriate design, installation by technician, defective materials.
3. This warranty applies only to products used for the following purposes: non-commercial, personal, family, residential, or household. For anything outside of these purposes, the warranty is only valid for 4 months from the date of purchase of the products.
4. Repairs that qualify under this warranty guarantee are completely free including the cost of labour, and materials, transportation is determined by the relevant Kaiser servicing centre.
5. Any questions or queries on the quality of the product will be assessed only after our servicing company checks the product. Any conclusions will only be reached based on the outcome of a servicing report.
6. The product will only be exchanged within the warranty period in the situation that the servicing expert concludes that the product cannot be repaired or if the same product requires parts changed three times in total within the warranty period.
7. In case of unnecessary or unjustified demands for customer service, we charge for our service the usual time consumption and transportation fees. Before you contact our customer service, please check whether it's a defect or error of a product or or mistake of maintenance. Please take the time to communicate with the relevant Kaiser service center.
8. Installation of the device should only be carried out by qualified professional persons. The customer is required to provide appropriate justification. Otherwise there is no entitlement to the grant of a guarantee.
9. Only the distributor selling the products has the right to exchange the defected product for a new one.
10. Liability under this warranty is limited to, unless otherwise specified by law is all referred to these above obligations.

WARRANTY NOT VALID WHEN:

1. In the event of our products being damaged or experiencing some kind of fault from transport damage, due to incorrect installation by other than trained Kaiser technician or taking improper care of the products, connecting to the wrong power supply, the use of non-recommended cleaning agents and detergents. Any failure to comply with the instructions for operational use or if the product has been repaired or modified or installed by the customer and changed or removed the serial number will not qualify for the warranty conditions.
2. Products being serviced by an unauthorized servicing company will not be valid for warranty.
3. Product failures caused by reasons independent of the manufacturer, such as fluctuations in the power supply, external events such as nature or natural disasters, fire, insects or domestic and wild animals will not comply with the warranty conditions.
4. If the glass or the ceramic glass on a product is broken or defected after installation, the customer will be held liable.
5. Any damage scratches, cracks, and external mechanical faults caused during the operation by the customer.
6. The damage of certain parts being caused by normal wear and tear such as (lamps, filters, etc.).
7. Other external factors causing damage such as adjusting the products and cleaning.
8. Any other damage caused by the fault of the user and which is not linked to faults caused by the manufacturer will not comply with the warranty agreement.

**The unearthed devices are potentially dangerous.
The manufacturer accepts no liability for damages which have caused by improper use, the incorrect installation, operation, application or maintenance.**

CONDITIONS DE GARANTIE POUR LES APPAREILS ÉLECTROMÉNAGERS

1. La garantie pour le bon fonctionnement de l'appareil est valable pour une période de 24 mois à compter de la date d'achat (la facture et la preuve d'achat avec la date d'achat et / ou de livraison doivent être présentées). S'il n'est pas présent, la réparation est susceptible de payer.
2. Le fabricant effectuera la réparation gratuitement si les défauts de l'usine sont détectés pendant la période de garantie (par exemple, pas de conception raisonnable, l'assemblage, le matériel défectueux et la fabrication).
3. La garantie correspondante n'est valable que pour les produits qui ne sont pas utilisés à des fins commerciales mais uniquement à des fins privées. Sinon, la garantie devient nulle.
4. La réparation doit être effectuée gratuitement (notamment main-d'œuvre, - frais de matériel et, si nécessaire et compte tenu de la législation applicable - frais de transport) par le service après-vente compétent au consommateur ou dans un atelier si le centre de service estime qu'une telle action est nécessaire.
5. Toute réclamation pour vices doit être examinée par le service après-vente compétent uniquement après un contrôle de qualité correspondant du produit et après la préparation d'un rapport.
6. Le remplacement de l'appareil ne sera effectué que pendant la période de garantie si, selon les rapports d'experts, la réparation n'est pas possible ou si l'appareil continue à présenter des défauts après que 3 réparations ont été effectuées.
7. En cas d'utilisation inutile ou injustifiée du service client, nous facturons pour notre service les frais habituels de temps et de distance. Avant de demander le service, vérifiez s'il ne s'agit pas d'une opération défectueuse ou d'une cause qui n'a rien à voir avec la fonction de l'appareil. Veuillez contacter le centre de service responsable pour le moment.
8. L'installation de l'appareil ne doit être effectuée que par des spécialistes qualifiés. Le client est obligé de fournir une preuve de cela. Sinon, il n'y a pas de droit à l'octroi d'une garantie.
9. L'échange de l'appareil est uniquement effectué par le vendeur.
10. La responsabilité à l'égard de cette garantie est limitée, sauf disposition contraire prévue par la loi et spécifiée dans les obligations de garantie ci-dessus.

GARANTIE N'EST PAS VALIDE LORSQUE:

1. Produits dont les défauts et les défauts ont été causés par: des dommages de transport; mauvaise installation; entretien négligent ou mauvais soin; Connexion à une tension incorrecte Utilisation d'agents de nettoyage et de lavage non recommandés; Ne pas tenir compte des instructions d'utilisation ci-jointes ou si le produit a été réparé, reconstruit ou installé par des personnes non autorisées et si le numéro de série est illisible, retiré ou modifié.
2. Les produits qui ont été utilisés avec des défauts non résolus ou qui ont été entretenus par des services non approuvés.
3. Perturbations causées par le fabricant, telles que: fluctuations de tension, phénomènes naturels et catastrophes naturelles, feu bactérien, animaux domestiques ou sauvages, insectes, etc.
4. Surfaces en verre et en céramique, ainsi que des éléments extérieurs en plastique, dans le cas où le défaut a été causé par la faute de l'utilisateur, après la signature du certificat d'acceptation par le consommateur.
5. Éraflures, fissures et dommages mécaniques externes similaires causés pendant l'utilisation.
6. Ces dommages aux éléments dont la probabilité est significativement plus élevée en fonction de la nature de leur utilisation ou qui sont apparus en raison de l'usure normale (y compris les fournitures), tels que: lampes, filtres, etc., les pièces en plastique mobiles à la main.
7. Ces types de travaux tels que la réglementation, le nettoyage et la maintenance du produit plus loin spécifié dans les instructions d'utilisation.
8. Ainsi que pour d'autres raisons, qui sont causées par la faute de l'acheteur et ne sont pas dues au fabricant - qui peut être éliminé seulement au détriment de l'acheteur.

Les appareils non mis à jour sont potentiellement dangereux.

Le fabricant décline toute responsabilité pour les dommages causés par une utilisation incorrecte, une installation, un fonctionnement, une application ou une maintenance incorrects.

УСЛОВИЯ ГАРАНТИИ

1. Гарантия на исправное действие прибора на территории России действительна на период 12 месяцев со дня покупки прибора (подтверждена оттиском печати пункта розничной продажи и подписью продавца).
2. Фирма-изготовитель обеспечивает безвозмездный ремонт в случае обнаружения в гарантийный период заводских дефектов (несоответствующая конструкция, монтаж, дефектные материалы и исполнение).
3. Данная гарантия распространяется только на изделия используемые в некоммерческих, личных, семейных или домашних целях. В противном случае гарантия не распространяется.
4. Гарантийный ремонт выполняется бесплатно (включая стоимость работ, материалов и, при необходимости и с учетом действующего законодательства, перевозки) уполномоченной сервисной компанией на дому у потребителя или в мастерской, по усмотрению сервисной компании.
5. Любые претензии по качеству изделия рассматриваются только после проверки качества изделия уполномоченной сервисной компанией и при необходимости выдачи последней соответствующего заключения.
6. Обмен прибора на свободный от дефектов в течение гарантийного срока осуществляется только в том случае, если на основании заключения эксперта невозможно произвести ремонт или если после 3-х ремонтов прибор остаётся неисправным.
7. В случае неоправданного использования услуг сервисного обслуживания фирма имеет право требовать за предоставленные услуги возмещения расходов (транспортные расходы, затраченное на работу время). Прежде чем Вы обращаетесь в центр сервисного обслуживания мы рекомендуем Вам проверить, связан ли дефект с ошибкой в обслуживании изделия или с его функциями.
8. На гарантийное обслуживание принимается товар при наличии эксплуатационных документов, пломб производителя или исполнителя на товаре, если это предусмотрено эксплуатационным документом, отсутствия повреждений товара, которые могли вызвать неисправность, при условии соблюдения требований эксплуатационного документа о правилах хранения, ввода в эксплуатацию и использования товара по назначению. В случае выхода товара из строя по вине потребителя (невыполнение правил эксплуатации), отсутствия предусмотренных эксплуатационными документами пломб, гарантийного талона потребитель теряет право на гарантийное обслуживание.
9. Обмен прибора на исправный производит только организация, продавшая товар.
10. Ответственность по настоящей гарантии ограничивается, если иное не определено законом, указанными в настоящем документе обязательствами.

ГАРАНТИЯ НЕ РАСПРОСТРАНЯЕТСЯ:

1. На изделия, отказы и неисправности которых вызваны транспортными повреждениями, неправильной установкой, небрежным обращением или плохим уходом, подключением к неправильному напряжению питания, использования нерекондованных чистящих и моющих средств, несоблюдением прилагаемой инструкции по эксплуатации или если изделие подвергалось ремонту, конструктивным изменениям или подключалось неуполномоченными лицами, или если удален, неразборчив или изменен серийный номер изделия.
2. На изделия, эксплуатировавшиеся с неустранёнными недостатками или проходившие техническое обслуживание в компаниях, не являющихся нашими уполномоченными сервисными компаниями.
3. На неисправности, которые вызваны независимыми от производителя причинами, такими как: перепады напряжения питания, явления природы и стихийные бедствия, пожар, домашние и дикие животные, насекомые и т.п.
4. На стеклянные и керамические поверхности, а также внешние элементы из пластмасс в случае, если дефект наступил по вине пользователя, после подписания потребителем акта приёмки-сдачи.
5. На царапины, трещины и аналогичные механические внешние повреждения, возникшие в процессе эксплуатации.
6. На такие повреждения деталей, вероятность которых существенно выше обычной по характеру их эксплуатации или которые произошли в результате естественного износа, (включая расходные материалы) таких как: лампы, фильтры и т. п., перемещаемые вручную пластмассовые детали.
7. На такие виды работ как регулировка, чистка и прочий уход за изделием, оговоренный в Инструкции по эксплуатации.
8. А также по другим причинам, возникшим по вине покупателя и не вызванными заводом-изготовителем — могут устраняться исключительно за счёт покупателя.

Незаземленное оборудование является потенциально опасным. Производитель не несет ответственность за ущерб здоровью и собственности если оно вызвано несоблюдением норм установки или использованием неисправного оборудования

ГАРАНТІЙНІ УМОВИ

1. Гарантія на справну роботу пристрою є дійсною на період 12 місяців з дня придбання приладу (підтверджена відбитком печатки пункту роздрібної торгівлі ті підписом продавця).
2. Фірма-виробник забезпечує безкоштовний ремонт в разі виявлення у гарантійний період заводського дефекту (невідповідна конструкція, монтаж, дефектні матеріали та виконання).
3. Ця гарантія розповсюджується лише на вироби, що використовуються з некомерційною, особистою, сімейною та побутовою метою. У іншому випадку гарантія не розповсюджується.
4. Гарантійний ремонт виконується безкоштовно (в тому числі вартість робіт, матеріалів та, за необхідності та з урахуванням діючого законодавства, перевезення) уповноваженою сервісною компанією на дому у користувача або у майстерні, за розсудом сервісної компанії.
5. Будь-які претензії щодо якості виробу розглядаються лише після перевірки якості виробу уповноваженою сервісною компанією та за необхідності видачі останньою відповідного висновку.
6. Обмін виробу на вільний від дефектів протягом гарантійного періоду здійснюється лише у тому випадку, якщо на підставі висновку експерта неможливо здійснити ремонт або якщо після 3-х ремонтів прилад залишається несправним.
7. У разі невикористання послуг сервісного обслуговування фірма має право вимагати за надані послуги відшкодування витрат (транспортні витрати, витрачений на роботу час). Перш ніж Ви звертаєтесь в центр сервісного обслуговування ми рекомендуємо Вам перевірити, чи пов'язаний дефект з помилкою в обслуговуванні виробу або з його функціями.
8. На гарантійне обслуговування приймається товар за наявності експлуатаційних документів, пломб виробника або виконавця на товарі, якщо це передбачено експлуатаційним документом, відсутності пошкоджень товару, які могли викликати несправність, за умови дотримання вимог експлуатаційного документа щодо правил зберігання, введення в експлуатацію та використання товару за призначенням. У разі виходу товару з ладу з вини споживача (невиконання правил експлуатації), відсутності передбачених експлуатаційними документами пломб, гарантійного талона споживач втрачає право на гарантійне обслуговування.
9. Обмін приладу на справний здійснює лише Обмін приладу на справний виробляє тільки організація, що продала товар.
10. Відповідальність за цією гарантією обмежується, якщо інше не визначене законом, вказаними в цьому документі зобов'язаннями.

ГАРАНТІЯ НЕ РОЗПОВСЮДЖУЄТЬСЯ:

1. На вироби, відмови та несправності яких викликані транспортними пошкодженнями, невірним встановленням, недбалим поводженням або поганим доглядом, підключенням до неправильної напруги живлення, використання не рекомендованих чистячих або миючих засобів, недотриманням доданої інструкції з експлуатації або неповноваженими особами був здійснений ремонт виробу або внесені конструктивні зміни до його конструкції чи підключення неповноваженими особами, а також якщо був видалений серійний номер виробу, або серійний номер виробу не розбірливий чи змінений.
2. На вироби, що експлуатувалися з неусуненими недоліками або проходили технічне обслуговування у компаніях, що не є нашими уповноваженими сервісними компаніями.
3. На несправності, що викликані причинами, що не залежать від виробника, такі як: перепади напруги живлення, явища природи та стихійні лиха, результат діяльності домашніх або диких тварин, комах та т.п.
4. На скляні та керамічні поверхні, а також зовнішні елементи з пластмас в разі якщо дефект виник з вини користувача, після підписання ним акту прийому-здачі.
5. На подряпини, тріщини та аналогічні механічні зовнішні пошкодження, що виникли в процесі експлуатації.
6. На такі пошкодження деталей, ймовірність яких значно вища за звичайну за характером їхньої експлуатації або які виникли в результаті природного зносу (в тому числі витратні матеріали), таких як: лампи, фільтри та т.п., а також пластмасові деталі, що переміщуються вручну.
7. На такі ви роботи як регулювання, чистка та інший догляд за виробом, що оговорений в Інструкції з експлуатації.
8. А також з інших причин, що виникли з вини покупця, а не виробника – такі причини мають бути усунені лише за рахунок покупця.

**Незаземлене обладнання є потенційно небезпечним.
Виробник не несе відповідальності за шкоду, заподіяну здоров'ю та власності, якщо вони спричинені недотриманням норм установки або використанням несправного обладнання.**

**VERKAUFVERMERK :: PURCHASE MARK :: MARQUE D'ACHAT :: ОТМЕТКА О ПРОДАЖЕ ::
ВІДМІТКА ЩОДО ПРОДАЖУ**

PRODUKT :: PRODUCT :: PRODUIT :: ИЗДЕЛИЕ :: ВИРІБ

Elektroherd • Electric cooker • Cuisinière électrique Электрическая плита • Електрична плита	<input type="checkbox"/>	Kühl- Gefriergerät • Fridge/ Freezer • Réfrigérateur/ Congélateur • Холодильник • Холодильник	<input type="checkbox"/>
Gasherд • Gas cooker • Cuisinière à gaz Газовая плита • Газова плита	<input type="checkbox"/>	Waschmaschine • Washing machine • Machine à laver • Стиральная машина • Пральна машина	<input type="checkbox"/>
Einbaukochfeld • Built-in hob • Table de cuisson • Встраиваемая поверхность • Вбудована поверхня	<input type="checkbox"/>	Geschirrspüler • Dishwasher • Lave-vaisselle Посудомоечная машина • Посудомийна машина	<input type="checkbox"/>
Einbaubackofen • Built-in oven • Four encastrable Встраиваемый духовой шкаф • Вбудована духовка	<input type="checkbox"/>	Abzugshaube • Cooker hood • Hotte Кухонный воздухоочиститель • Кухонний очищувач повітря	<input type="checkbox"/>
Mikrowelle • Microwave • Four micro onde Микроволновая печь • Мікрохвильова піч	<input type="checkbox"/>	Kaffeemaschine • Coffee machine • Machine à café Кофемашина • Кавомашина	<input type="checkbox"/>

Modell • Model • Modèle • Модель • Модель.....
Seriennummer • Serial number • Numéro de série • Заводской № • Заводський №
Verkäufer • Dealer • Marchand • Название магазина • Назва магазину
Telefon • Phone • Téléphone • Телефон • Телефон.....
Verkaufsdatum • Date of purchase • Date d'achat • Дата продажи • Дата продажу

**INFORMATIONEN ZUR INSTALLATION :: INFORMATION ABOUT INSTALLATION
INFORMATIONS SUR L'INSTALLATION
СВЕДЕНИЯ ОБ УСТАНОВКЕ :: ВІДОМОСТІ ЩОДО ВСТАНОВЛЕННЯ**

Installiert • Installed • Installée
Установлено • Встановлено

Käufer (Vor- und Nachname) • Purchaser (name, surname) • Acheteur (prénom et nom)
Владелец (фамилия, имя, отчество) • Власник (прізвище, ім'я, по-батькові)

Anschrift, Telefon • Address, phone • Adresse, téléphone
Адрес, телефон • Адреса, телефон

Unterschrift des Käufers • Purchaser's signature • Signature de l'acheteur
Подпись владельца • Підпис власника

Fachperson (Vor- und Nachname) • Expert (name, surname) • Spécialiste (prénom et nom)
Мастер (фамилия, имя, отчество) • Майстер (прізвище, ім'я, по-батькові)

Installateur • Installer • Installateur
Орг. установщик • Орг. що встановлює

Unterschrift der Fachperson • Installer's signature • Signature de l'installateur
Подпись мастера • Підпис майстра

Das Gerät ist in einer Originalverpackung verkauft und in meiner Anwesenheit geprüft. Die Bedienungsanleitung wurde mir übergeben. Mit dem Inhalt der Bedienungsanleitung machte ich mir vertraut. Ich habe keine Ansprüche hinsichtlich des allgemeinen Aussehens und der Aufstellung des Gerätes.

The product(s) is sold in their original packaging or tested in my presence. Operating Instructions are supplied and explained. I am satisfied with the appearance and internal features of the product(s).

L'appareil est vendu dans une boîte d'origine et vérifié en ma présence. Le manuel m'a été remis. Je me suis habitué au contenu du manuel. Je n'ai aucune réclamation concernant l'apparence générale et l'installation de l'appareil.

Изделие продано в заводской упаковке или проверено в моем присутствии, Инструкция по эксплуатации получена. С правилами эксплуатации ознакомлен. Претензий по внешнему виду и комплектности не имею. Подтверждаю, что приобрел именно то изделие, которое мне нужно и которое я имел намерение приобрести, исходя из предоставляемого продавцом ассортимента.

Виріб продано в заводській упаковці або перевірено в моїй присутності, Інструкція з експлуатації отримана. З правилами експлуатації ознайомлений. Претензій по зовнішньому вигляду і комплектності не маю. Підтверджую, що придбав саме той виріб, який мені потрібно і яке я мав намір придбати, виходячи з наданого продавцем асортименту.

Unterschrift des Käufers • Purchaser's signature • Signature de l'acheteur
Подпись покупателя • Підпис покупця.....

DE **ELESCO EUROPA GmbH**
The Service Solution Company
Langer Acker 35, 30900 Wedemark, Deutschland
Tel.: +49 (0)511-5151 3370
Fax.: +49 (0) 511 5343 0910
E-Mail: olan@elesco-europa.com
Internet: www.elesco-europa.com



A **ESECO**
Service Center – Haushaltsgeräte
Wienerbergstr. 11/12 A, 1100 Wien, Austria
Tel.: +43 1 5967946
Fax.: +43 1 5967946.15
E-Mail: office@eseco.at
Internet: www.eseco.at

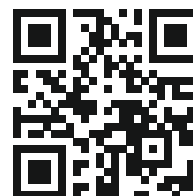

FR **SFG**
Societe Francaise de Garantie
Impasse Evariste Galois CS 30001
13106 Rousset Cedex France
Tel : +33 488 788 900
Fax : +33 488 785 901
E-Mail: sav@sfg.fr
Internet: www.sfg.fr

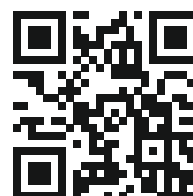

IT **USP**
Universal Service Provider s.r.l.
Via T .Tasso, 5 – 20825 Barlassina – MB-Italy
Tel.: +39 02-83623612
E-Mail: servicekaiser@uspitaly.it
Internet: www.uspitaly.it



RU **Представительство *Kaiser* в России по сервисному обслуживанию и работе с потребителями**
Почтовый адрес: 127238, г. Москва, АЯ 46
Тел.: 8 (495) 482-55-74, 8 (499) 488-75-10, 8 (499) 488-76-10
E-Mail: service@kaiser.ru
Internet: <http://kaiser.ru>

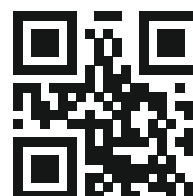

UA **Представництво *Kaiser* в Україні по сервісному обслуговуванню та роботі зі споживачами**
Тел.: (044) 331-50-77, 331-50-78, 496-55-44
Факс: (044) 391-03-00
E-Mail: service@kaiser.ua
Internet: www.kaiser.ua

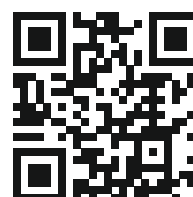

GARANTIEKARTE

(Nr. entspricht der Nummer des Geräts, siehe auf der Rückseite dieser Bedienungsanleitung)
Die oben angegebenen Garantieverpflichtungen beeinträchtigen nicht die gesetzlichen Verbraucherrechte

Wir gratulieren Ihnen zur Anschaffung der Haushaltsgeräte von ausgezeichneter Qualität!

Bitte machen Sie sich mit der vorliegenden Garantiekarte vertraut und überprüfen, ob sie richtig ausgefüllt und mit dem Stempel des Verkäufers versehen ist. Wenn der Stempel des Verkäufers fehlt und das Verkaufsdatum nicht angegeben ist, dann beginnt die Garantielaufzeit ab dem Datum der Herstellung des Geräts. Bitte überprüfen Sie aufmerksam das Aussehen des Geräts, alle Mängelansprüche bezüglich des Aussehens sind an den zuständigen Verkäufer beim Kauf der Ware zu richten. Bitte bewahren Sie diese Garantiekarte und den Kaufbeleg auf. Bei Fragen über die unvollständige Aufstellung der Einzelteile und den Umtausch des Geräts wenden Sie sich bitte an den Verkäufer.

Bei Fragen über das Installieren und die Bedienung des Geräts wenden Sie sich nur an die autorisierten Kundendienststellen. Ausführliche Informationen über die Kundendienststellen, die für die Bedienung und Reparatur der Geräte zuständig sind, finden Sie in der Anlage.

Wir behalten uns das Recht vor, die Änderungen in der Konstruktion und in der Herstellungstechnologie der Geräte vorzunehmen. Die Verpflichtungen zu Änderungen oder zu Verbesserungen der vorher hergestellten Geräte bestehen in diesem Fall nicht.

WARRANTY CARD

(Nr. indicates the number of the unit, see the back cover of this manual)
This warranty does not limit statutory rights of consumers

Congratulations on the purchase of household appliances of excellent quality!

Please refer to the warranty card and make sure it has been properly filled in and had a shop stamp. In the absence of the stamp and the date of purchase, warranty period commences from the date of manufacturing of the product. Carefully check the appearance of the product, all claims about the product appearance must be notified to the seller at the time of purchasing. Keep the warranty certificate and the receipt. In the event of the product components incomplete/missing and/or requirement for their replacement, please contact your dealer.

For the installation, connection and all matters relating to the maintenance, contact authorized service centres. Details of authorized service and repair service centres are attached in a separate list.

We reserve the right to make changes in design or manufacturing technology. Those changes do not entail obligation to update or improve the previously released products.

CARTE DE GARANTIE

(Nr. Indique le numéro de l'appareil, voir la couverture arrière de ce manuel)
Cette garantie ne limite pas les droits statutaires des consommateurs

Félicitations pour l'achat d'appareils électroménagers d'excellente qualité!

S'il vous plaît se référer à la carte de garantie et assurez-vous qu'il a été correctement rempli et avait un timbre de magasin. En l'absence du cachet et de la date d'achat, la période de garantie commence à partir de la date de fabrication du produit. Vérifiez soigneusement l'apparence du produit, toutes les allégations concernant l'apparence du produit doivent être notifiées au vendeur au moment de l'achat. Conservez le certificat de garantie et le reçu. Dans le cas où les composants du produit sont incomplets/manquants et/ou nécessitent leur remplacement, veuillez contacter votre revendeur.

Pour l'installation, la connexion et tout ce qui concerne la maintenance, contactez un centre de service agréé. Les détails des centres de service après-vente et de réparation agréés sont joints dans une liste séparée.

Nous nous réservons le droit d'apporter des modifications à la conception ou à la technologie de fabrication. Ces changements n'entraînent pas l'obligation de mettre à jour ou d'améliorer les produits précédemment publiés.

ГАРАНТИЙНЫЙ ТАЛОН

(№. соответствует номеру аппарата, смотри на задней странице обложки настоящей инструкции)
Данные гарантийные обязательства не ограничивают определенные законом права потребителей

Поздравляем Вас с приобретением бытовой техники отличного качества!

Пожалуйста ознакомьтесь с настоящим гарантийным свидетельством и проследите, чтобы оно было правильно заполнено и имело штамп магазина. При отсутствии штампа и даты продажи гарантийный срок исчисляется с момента изготовления изделия. Тщательно проверьте внешний вид изделия, все претензии по внешнему виду предъявляйте продавцу при принятии товара. Сохраняйте гарантийный талон и чек на проданное изделие. По вопросам неполного комплекта изделия и его замены обращайтесь в торговую организацию.

Для установки, подключения и по всем вопросам, связанным с техническим обслуживанием, обращаться только в авторизованные сервисные центры. Подробная информация об уполномоченных на обслуживание и ремонт сервисных центрах прилагается отдельным списком.

Мы сохраняем за собой право вносить изменения в конструкцию или технологию изготовления. Таковые изменения не влекут обязательств по изменению или улучшению ранее выпущенных изделий.

ГАРАНТІЙНИЙ ТАЛОН

(№ відповідає номер апарата, див. на задній сторінці обкладинки цієї інструкції)

Ці гарантійні зобов'язання не обмежують визначені законом права споживачів

Вітаємо Вас з придбанням побутової техніки відмінної якості!

Будь-ласка, ознайомтеся з цим гарантійним свідоцтвом та простежте, щоб воно було правильно заповнене та мало штамп магазину. При відсутності штампу та дати продажу, гарантійний термін визначається з моменту виготовлення виробу. Ретельно перевірте зовнішній вигляд виробу – усі претензії щодо зовнішнього вигляду висловлюйте продавцеві під час прийому товару. Зберігайте гарантійний талон та чек на придбаний виріб. Щодо питань неповного комплекту виробу та його заміни звертайтеся до торговельної організації.

Для встановлення та підключення, а також по всім іншим питанням, пов'язаним з технічним обслуговуванням, необхідно звертатися тільки в авторизовані сервісні центри. Детальна інформація про вповноважених на обслуговування та ремонт сервісних центрів додається окремим списком.

Ми залишаємо за собою право на внесення змін до конструкції або технології виробництва. Такі зміни не тягнуть за собою зобов'язань щодо зміни або покращення виробів, виготовлених раніше.

Die Herstellerfirma übernimmt keinerlei Verantwortung für die eventuellen Irrtümer und Druckfehler und behält sich das Recht vor ohne Ankündigung im Design und bei der Einrichtung die notwendigen Änderungen, die keinen negativen Einfluss auf die Qualität und Produkteigenschaften haben, vorzunehmen.

The manufacturer declines all responsibility for possible mistakes and typing errors and reserves the right to make in design and construction of our own products those changes which do not touch negative influence upon the qualities and properties without a preliminary notification.

Le fabricant décline toute responsabilité pour d'éventuelles erreurs et fautes de frappe et se réserve le droit de faire dans la conception et la construction de nos propres produits ces changements qui ne modifient pas l'influence négative sur les qualités et propriétés sans notification préalable.

Фирма-изготовитель не несет ответственности за возможные ошибки и опечатки и сохраняет за собой право без предварительного уведомления вносить в дизайн и устройство необходимые изменения, не оказывающие негативного влияния на качества и свойства товара.

Фірма – виробник не несе відповідальності за можливі помилки і зберігає за собою право без попереднього повідомлення вносити в дизайн і прилад необхідні зміни, які не надають негативного впливу на якість та властивості товару

Verringerung der Umweltauswirkungen

Informationen zur Verringerung der Umweltauswirkungen beim Kochen sowie zur zerstörungsfreien Demontage

Für die Ermittlung der Ergebnisse sowie gemäß den Anforderungen an die Kennzeichnung in Bezug auf den Energieverbrauch und in Bezug auf die Anforderungen an das Ökodesign wurden folgende Berechnungs- und Messmethoden angewandt: Richtlinien des Europäischen Parlaments und des Rates – Verordnung (EU) Nr. 65/2014 und Nr. 66/2014.

EN 50564:2011 - Elektrische und elektronische Haushalts- und Bürogeräte - Messung niedriger Leistungsaufnahmen.

Informationen zur Verringerung der Umweltauswirkung (z. B. des Energieverbrauchs) beim Kochen nach Anhang I, Nr. 2 der Verordnung (EU) Nr. 66/2014 im Hinblick auf die Festlegung von Anforderungen an die umweltgerechte Gestaltung von Haushaltsbacköfen, Kochmulden und Dunstabzugshauben.

- Benutzen Sie Backformen und -bleche mit dunklen und matten Oberflächen, weil sie die Wärme besser leiten
- Öffnen Sie die Backofentür während des Garvorgangs nur, wenn es nötig ist
- Heizen Sie den Garraum nur vor, wenn es gemäß Rezept nötig ist
- Wählen Sie bei Gartemperaturen immer die niedrigste empfohlene Temperatur
- Schalten Sie den Backofen kurz vor dem Ende der Garzeit auf Minimaltemperatur, um die Restwärme zu nutzen
- Um die Energieeffizienz zu gewährleisten, schalten Sie bei Nichtgebrauch des Backofens alle Tasten (Temperatur, Innenbeleuchtung und Programm) auf „0/Aus“
- Entfernen Sie Verschmutzungen sofort, sonst kann sich der Reinigungsaufwand erhöhen
- Verwenden Sie zum Reinigen des Backofens biologische Reiniger

Informationen an professionelle Nutzer zur Demontage nach Anhang I, Nr. 2 der Verordnung (EU) Nr. 66/2014

Informationen zur zerstörungsfreien Demontage zu Wartungszwecken

- Eine Demontage zu Wartungszwecken kann nur für die Backofentür durchgeführt werden (siehe Kapitel „**Ausbauen der Backofentür**“ S.71).
- Eine Demontage zu Wartungszwecken ist nicht vorgesehen.
- Für die Reparatur und den Austausch von defekten Teilen, wenden Sie sich bitte an den Kundendienst.
- Akkumulatoren sind nicht enthalten.

Informationen zur Demontage in Bezug auf Recycling, Rückgewinnung und Entsorgung am Ende der Lebensdauer des Gerätes.

- Die Demontage bei Geräten mit Gasanschluss darf nur von einem konzessionierten Gas- und Wasserinstallateur vorgenommen werden
- Die Demontage bei Geräten mit Elektroanschluss sollte durch einen konzessionierten Elektroinstallateur vorgenommen werden.

Für das Recycling und die Rückgewinnung von Ressourcen geben Sie das Gerät an:

- eine kommunale Sammelstelle der öffentlich-rechtlichen Entsorgungsträger
- einen herstellereigenen Entsorgungsbetrieb, der ein Rücknahmesystem anbietet
- einen ortsansässigen Elektrohändler, der freiwillig Elektrogeräte zurücknimmt.

Die Angaben zum Energieeffizienzindex je Garraum, zur Masse des Gerätes, zur Anzahl der Garräume, zur Wärmequelle je Garraum und zum Volumen je Garraum entnehmen Sie bitte dem der Gebrauchsanweisung beigefügten Datenblatt.

Reduction of environmental impact

Information on reducing the environmental impact from cooking and non-destructive disassembly.

The following calculation and measurement methods were used to determine the results and in accordance with the requirements for labeling in terms of energy consumption and in terms of ecodesign requirements: Directives of the European Parliament and of the Council - Regulation (EU) No. 65/2014 and No. 66/2014.

EN 50564:2011 - Electrical and electronic household and office equipment - Measurement of low power consumption.

Information on reducing the environmental impact (e.g. energy consumption) from cooking in accordance with Annex I, No. 2 of Regulation (EU) No. 66/2014 with a regard to setting ecodesign requirements for household ovens, hobs and cooker hoods.

- Use baking pans and trays with dark and matte surfaces, because they conduct heat better
- Open the oven door during cooking only when necessary
- Preheat the cooking chamber only when necessary according to the recipe
- Always select the lowest recommended temperature for cooking temperatures
- Switch the oven to minimum temperature shortly before the end of the cooking time to use the residual heat
- To ensure energy efficiency, switch all buttons (temperature, interior light and program) to "0/Off" when the oven is not in use
- Remove any soiling immediately, otherwise the cleaning effort may increase
- Use biological cleaners to clean the oven

Information for professional users for dismantling according to Annex I, No. 2 of Regulation (EU) No. 66/2014

Information on non-destructive disassembly for maintenance purposes

- Disassembly for maintenance purposes can only be performed for the oven door (see chapter "**Disassembling the oven door**" p.71).
- Disassembly for maintenance purposes is not foreseen.
- For repair and replacement of defective parts, please contact the customer service.
- Accumulators are not included.

Disassembly information related to recycling, recovery and disposal at the end of the life of the device.

- Dismantling of devices with gas connection may only be carried out by a licensed gas and water installer.
- Dismantling of devices with electrical connection should be performed by a licensed electrician.

For recycling and resource recovery, specify the device:

- municipal collection point run by the public waste disposal authorities
- manufacturer's own waste disposal company that offers a take-back system
- local electrical retailer who voluntarily takes back electrical equipment.

For information on the energy efficiency index for each oven compartment, the dimensions of the appliance, the number of oven compartments, the heat source per oven compartment and the volume per oven compartment please refer to the data sheet, attached to the user manual.

EG-Konformitätserklärung / *EG Declaration of Conformity*

Hersteller / *Manufacturer:*

OLAN-Haushaltsgeräte e.K.

Adresse / *Address:*

Eichborndamm 277
13437 Berlin
Germany

Hiermit wird bestätigt, dass alle Kochplatten

This is to confirm that all hobs

Marke / *Brand :*

Kaiser

Typ/ *Type:*

KCT 37..., KCT 47...*, KCT 67...**

... = Laufnummer des Modelles / *model number*

* = Farbe / *colour*

den Vorschriften der Europäischen Richtlinien entsprechen.

comply with the regulations of the European Directives.

Die Übereinstimmung des bezeichneten Produktes mit:

The conformity of the designated product with:

- den Vorschriften der Europäischen Richtlinien **2014/35/EU**: LVD (Low Voltage Directive) und **CE 2014/30/EU**: EMC (Electromagnetic Compatibility);

the regulations of the European Directives 2014/35/EU: LVD (Low Voltage Directive) and CE2014/30/EU: EMC (Electromagnetic Compatibility);

- der Verordnung (EU) **Nr. 65/2014** der Kommission vom 1. Oktober 2013 zur Ergänzung der Richtlinie 2010/30/EU des Europäischen Parlaments und des Rates im Hinblick auf die Energieverbrauchskennzeichnung von Haushaltsbacköfen und Dunstabzugshauben;

Commission Regulation (EU) No 65/2014 of 1. October 2013 supplementing Directive 2010/30/EU of the European Parliament and of the Council with regard to the energy labelling of domestic ovens and range hoods;

- der Verordnung (EU) **Nr. 66/2014** der Kommission vom 14. Januar 2014 zur Durchführung der Richtlinie 2009/125/EG des Europäischen Parlaments und des Rates im Hinblick auf die Festlegung von Anforderungen an die umweltgerechte Gestaltung von Haushaltsbacköfen, Kochmulden und Dunstabzugshauben;

Commission Regulation (EU) No 66/2014 of 14. January 2014 implementing Directive 2009/125/EC of the European Parliament and of the Council with regard to ecodesign requirements for domestic ovens, hobs and range hoods;

wird durch die vollständige Einhaltung folgender harmonisierter Europäischen Normen nachgewiesen:

is demonstrated by full compliance with the following European standards:

EN 60335-1:2012+A11:2014+AC: 2014+A13:2017
EN 60335-2-6:2015
EN 55014-1:2017
EN 55014-2:2015
EN 61000-3-2:2014
EN 61000-3-3:2013

Berlin, 12.11.2021

N. Liskovoj
Abteilungsleiter/ *Department Manager*

Die Herstellerfirma übernimmt keinerlei Verantwortung für die eventuellen Irrtümer und Druckfehler und behält sich das Recht vor ohne Ankündigung im Design und bei der Einrichtung die notwendigen Änderungen, die keinen negativen Einfluss auf die Qualität und Produkteigenschaften haben, vorzunehmen.

The manufacturer declines all responsibility for possible mistakes and typing errors and reserves the right to make in design and construction of our own products those changes which do not touch negative influence upon the qualities and properties without a preliminary notification.

Le fabricant décline toute responsabilité pour d'éventuelles erreurs et fautes de frappe et se réserve le droit de faire dans la conception et la construction de nos propres produits ces changements qui ne modifient pas l'influence négative sur les qualités et propriétés sans notification préalable.

Фирма-изготовитель не несет ответственности за возможные ошибки и опечатки и сохраняет за собой право без предварительного уведомления вносить в дизайн и устройство необходимые изменения, не оказывающие негативного влияния на качества и свойства товара.

Фірма – виробник не несе відповідальності за можливі помилки і зберігає за собою право без попереднього повідомлення вносити в дизайн и прилад необхідні зміни, які не надають негативного впливу на якість та властивості товару



OLAN-Haushaltsgeräte • Berlin • Germany
www.kaiser-olan.de

